

Eredeti használati utasítás

Hűtőszekrény

Üzembe helyezés előtt olvassa el a használati utasítást

26. oldal

HU

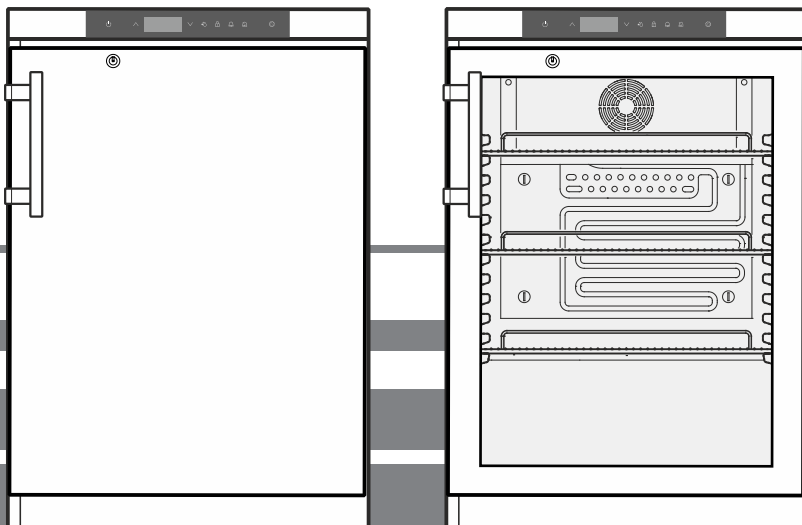

MKUv 1610
MKUv 1613

7085 937-00

LIEBHERR

Tartalom

A figyelmeztetések besorolása	26
Biztonsági útmutatások és figyelmeztetések	26
A készüléken található szimbólumok	27
Rendeltetésszerű használat	27
Előre látható hibás alkalmazás	27
Megfelelőségi nyilatkozat	28
A készülék zajkibocsátása	28
Klímaosztály	28
Gerätebeschreibung	28
Felállítás	28
A készülék beállítása	28
A készülék méretei	28
Elektromos csatlakoztatás	29
Energiafogyasztás	29
Hőmérséklet-emelkedés hálózatkimaradáskor	29
Figyelmeztetés hálózatkimaradásra	29
Kezelő- és vezérlőelemek	29
Belső hőmérséklet	29
A készülék be- és kikapcsolása	30
Ajtónyitás-riasztás	30
A késleltetési idő beállítása az ajtónyitási riasztáshoz	30
A figyelmeztető hang beállításai	30
Riasztási teszt	30
Riasztási jelzések	31
Az eltárolt riasztási állapotok lekérdezése és a hőmérséklet alakulásának kiolvasása	31
HAn rögzített riasztási állapotok törlése	31
A hőmérséklet alakulása rögzített riasztási értékek törlése	31
Példa riasztás lekérdezésére	31
Billentyűzár	32
A valós idejű óra beállítása	32
Nyári/téli időszámítás átállítása	32
Az automatikus nyári/téli időszámítás-átállítás kikapcsolása/bekapcsolása	33
A hálózati cím módosítása	33
A paraméterek visszaállítása gyári beállításra	33
Biztonsági zár	33
Belső világítás	33
Leolvasztás	33
A kijelző kijelzésének beállítása a leolvasztási fázis alatt	33
A leolvasztási funkció manuális aktiválása	33
Tisztítás és fertőtlenítés	34
Tisztítás és fertőtlenítés	34
Az ártalmatlanításra vonatkozó útmutatások	34
Üzemen kívül helyezés	34
Zavarok	35
A kijelzőn megjelenő lehetséges hibajelzések	35
Külső riasztás	36
Beépítési méretek (mm)	36
Az ajtóvasalat áthelyezése	37

A figyelmeztetések besorolása

⚠ VESZÉLY	olyan közvetlenül veszélyes helyzetet jelöl, amelynek következménye halál vagy súlyos testi sérülés, amennyiben nem kerülik el.
⚠ FIGYELMEZTETÉS	olyan veszélyes helyzetet jelöl, amelynek következménye halál vagy súlyos testi sérülés lehet, amennyiben nem kerülik el.
⚠ VIGYÁZAT	olyan veszélyes helyzetet jelöl, amelynek következménye könnyű vagy közepes testi sérülés lehet, amennyiben nem kerülik el.
FIGYELEM	olyan veszélyes helyzetet jelöl, amelynek következménye dologi kár lehet, amennyiben nem kerülik el.
Útmutatás	hasznos tudnivalókat és tippeket jelöl.

Biztonsági útmutatások és figyelmeztetések

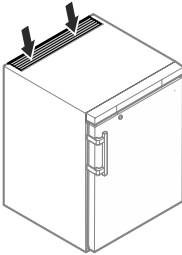
- **FIGYELMEZTETÉS:** Ne zárja le a készülék házán vagy a beépített házon lévő szellőzőnyílásokat. 
- **FIGYELMEZTETÉS:** A leolvasztás gyorsítása érdekében ne használjon a gyártó ajánlásától eltérő mechanikus berendezéseket vagy más eszközöket.
- **FIGYELMEZTETÉS:** Ne rongálja meg a hűtőkört.
- **FIGYELMEZTETÉS:** Ne üzemeltessen olyan elektromos készüléket a hűtőrekeszben, amely nem felel meg a gyártó által ajánlott típusnak.
- **FIGYELMEZTETÉS:** A hálózati kábel a készülék felállítása során nem sérülhet meg.
- **FIGYELMEZTETÉS:** Elosztókat, valamint más elektromos készülékeket (mint pl. halogén trafókat) nem szabad a készülékek hátulján elhelyezni és üzemeltetni.
- **FIGYELMEZTETÉS:** Sérülésveszély elektromos áramütés által! A burkolat alatt feszültség alatt álló elemek találhatóak. A belső LED világítást csak az ügyfélszolgálattal vagy megfelelően képzett szakemberrel cseréltesse ki, vagy javíttassa meg.
- **FIGYELMEZTETÉS:** Sérülésveszély a LED lámpa által. A LED világítás fényintenzitása az RG 2 lézerosztálynak felel meg. Ha a borítás meghibásodott: közvetlen közelről ne nézzenek optikai lencsékkel közvetlenül a világításba. Ellenkező esetben a szem megsérülhet.

A készüléken található szimbólumok

- **FIGYELMEZTETÉS:** Ezt a készüléket a használati utasításnak (beépítési utasításnak) megfelelően kell rögzíteni a hiányos stabilitásból fakadó veszélyek kizárása érdekében.
- A jelen készüléket legalább 8 éves gyermekek, valamint csökkent fizikai, érzékszervi vagy mentális képességű személyek akkor használhatják, ha felügyelet alatt állnak, vagy a készülék biztonságos használatával kapcsolatban eligazításban részesültek, és megértették az ebből eredő veszélyeket. Gyermekek nem játszhatnak a készülékkel. A tisztítást és a felhasználói karbantartást nem végezhetik olyan gyermekek, akik nem állnak felügyelet alatt. 3 év feletti és 8 év alatti gyermekek a hűtő-/fagyasztókészülék be- és kikapcsolását végezhetik.
- Ne tároljon a készülékben robbanóképes anyagokat, például éghető hajtógáz aszozoloz palackot.
- A személyi sérülések és dologi károk elkerülése érdekében a készüléket két személynek kell felállítania.
- Kicsomagolás után ellenőrizze, nem sérült-e meg a készülék. Sérülések esetén vegye fel a kapcsolatot a szállítóval. Ne csatlakoztassa a készüléket a feszültségellátáshoz.
- Kerülni kell a bőr hosszabb ideig tartó érintkezését hideg felületekkel (pl. hűtött/fagyasztott áru). Szükség esetén tegyen óvintézkedéseket (pl. kesztyű).
- A készülék javítását vagy beavatkozásokat a készüléken kizárólag a ügyfélszolgálattal vagy képzett szakemberrel végeztessen. Ugyanez érvényes a hálózati csatlakozóvezeték cseréjére is.
- A készülék javítását vagy beavatkozásokat a készüléken kizárólag láthatóan kihúzott hálózati csatlakozódugasz mellett végezzen.
- A készüléket kizárólag a használati utasítás szerint szerelje fel, csatlakoztassa és ártalmatlanítsa.
- Zavar esetén húzza ki a hálózati csatlakozódugaszt vagy kapcsolja le a biztosítékot.
- A hálózati kábelt kizárólag a csatlakozódugasz kihúzásával válassza le a hálózatról. Ne húzza a kábelnél fogva.
- A belső LED világítást ne használja a helyiség megvilágítására. A belső LED világítás a készülékben a készülék belsejének megvilágítására szolgál.
- A készülék belsejében kerülni kell a nyílt láng vagy gyújtóforrások használatát.

	A szimbólum a kompresszorban található. A kompresszorban lévő olajra vonatkozik és a következő veszélyre hívja fel a figyelmet: Lenyelés és a légutakba jutás esetén halálos lehet. Ez a figyelmeztetés csak az újrahasznosítás vonatkozásában bír jelentőséggel. Normál üzem mellett nem áll fenn veszély.
	Figyelmeztetés tűzveszélyes anyagokra.
	Ez vagy egy hasonló matrica a készülék hátulján lehet megtalálható. Az ajtóban és/vagy a házban lévő habbal bevont panelekre vonatkozik. Ez a figyelmeztetés csak az újrahasznosítás vonatkozásában bír jelentőséggel. Ne távolítsa el a matricát.

Rendeltetésszerű használat

Ez a professzionális alkalmazásra készült gyógyszerhűtő szekrény termékek +5 °C-on való tárolására alkalmas.

Jellemző tárolandó termékek lehetnek olyan hűtendő gyógyszerek, orvosságok vagy egyéb gyógyszerészeti termékek, melyeket +2 °C-tól +8 °C-ig terjedő hőmérsékleti tartományban kell tárolni.

A készülék megfelel a DIN 58345 - Gyógyszerhűtő szekrények szabványának.

Értékes, ill. hőmérsékletre érzékeny anyagok vagy termékek tárolásakor független, állandó felügyeletet biztosító riasztórendszert kell alkalmazni.

Ennek a riasztórendszernek olyan kialakításúnak kell lennie, hogy egy illetékes személy azonnal észleljen minden egyes riasztási állapotot, és ennek megfelelő intézkedéseket tudjon foganatosítani.

Előre látható hibás alkalmazás

A készüléket a következő alkalmazásokhoz **tilos használni**:

- A következők tárolás és hűtése:
 - kémiai instabil, éghető vagy maró hatású anyagok
 - vér, plazma vagy más, infúziós célra, valamint az emberi testben történő alkalmazásra vagy az abba történő bevezetésre való további testfolyadékok.
- Robbanásveszélyes területen való alkalmazás.
- Szabadban vagy nedvességnek és fröccsenő víznek kitett területen való alkalmazás.

A készülék szakszerűtlen használata a készülékbe helyezett áru károsodását vagy megromlását okozza.

Megfelelőségi nyilatkozat

A hűtőkör tömörsége ellenőrzésre került. A készülék megfelel a vonatkozó biztonsági rendelkezéseknek, valamint a 2006/42/EK, 2014/30/EU, 2009/125/EK és 2011/65/EU irányelveknek.

A készülék zajkibocsátása

A készülék üzemi zajszintje 70 dB(A) érték alatt van (hangteljesítmény 1 pW-re vonatk.).

Klímaosztály

A klímaosztály azt adja meg, hogy a készüléket milyen helyiség-hőmérsékleten szabad működtetni a teljes hűtőteljesítmény eléréséhez, és hogy milyen maximális páratartalom uralkodhat a készülék felállítási helyiségében ahhoz, hogy ne képződjön kondenzátum a külső burkolaton.

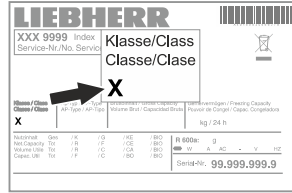

A klímaosztály a típus táblán van feltüntetve.

Klímaosztály	max. helyiség-hőmérséklet	max. rel. páratartalom
3	25 °C	60 %
4	30 °C	55 %
5	40 °C	40 %
7	35 °C	75 %

A minimális megengedett helyiség-hőmérséklet a felállítási helyen 10 °C.

Gerätebeschreibung

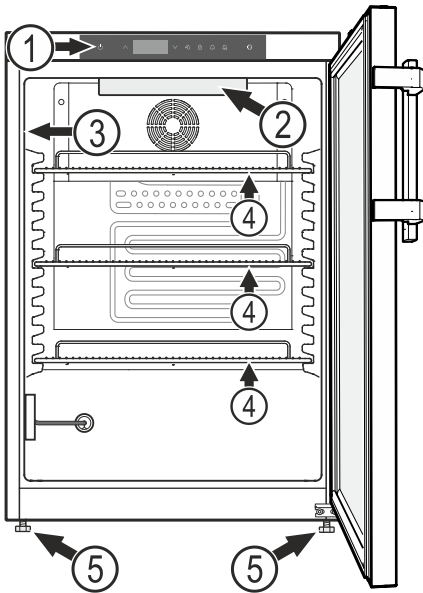

- (1) Kezelő- és vezérlőelemek
- (2) Belső világítás (LED fénycsík) (MKUv 1613)
- (3) Típus tábla
- (4) Tartórácsok
- (5) Állítható lába

FIGYELEM

A maximális terhelés rácsos polconként 45 kg.

További felszereltségi jellemzők

- Akusztikus és optikai hőmérséklet-riasztás.
- Akusztikus és optikai ajtónyitási riasztás.
- Potenciálmentes érintkező távfelügyeleti rendszerre való csatlakoztatáshoz.
- Soros interfész (RS485) külső hőmérséklet- és riasztás-dokumentációhoz.
- A minimális/maximális fellépő belső hőmérséklet eltárolása.
- Az utolsó 3 hőmérséklet-riasztás eltárolása a riasztás idejével, dátumával és időtartamával.
- Az utolsó 3 hálózatkimaradás eltárolása a hálózatkimaradás idejével, dátumával és időtartamával.
- Biztonsági termostát +2 °C alatti hőmérsékletek elkerülésére.

A biztonságtechnikai berendezéseket feltétlenül használni kell a tárolt hűtött áruban keletkező károsodások elkerülésére. Ezeket a berendezéseket nem szabad kikapcsolni vagy üzemem kívül helyezni!

Felállítás

- A készüléket ne állítsa fel közvetlen napsugárzásnak kitett területen, tűzhely, fűtés és hasonlóknak mellett.
- Minél több hűtőközeg van a berendezésben, annál nagyobbak kell lennie a helyiségnek, melyben a berendezést felállítja. Ha a helyiség túl kicsi, akkor szivárgás esetén éghető gáz-levegő elegy jöhet létre. A felállítás helyén 8 g hűtőközegre legalább 1 m³ térnek kell jutnia. Az alkalmazott hűtőközegre vonatkozó adatok a berendezés belső terében lévő típus táblán található.
- A készüléket mindig közvetlenül a falnál kell felállítani.

A készülék beállítása

A padló egyenetlenségeit egyenlítsse ki az állítható lábakkal.

FIGYELEM

A készüléknek vízszintben és függőben kell állnia. Ha a készülék ferdén áll, akkor a készülék korpusza eldeformálódhat, és az ajtó nem csukódik megfelelően.

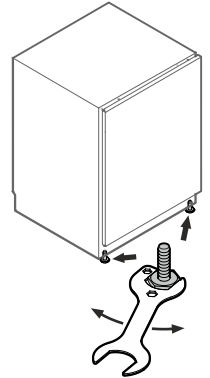

A készülék méretei

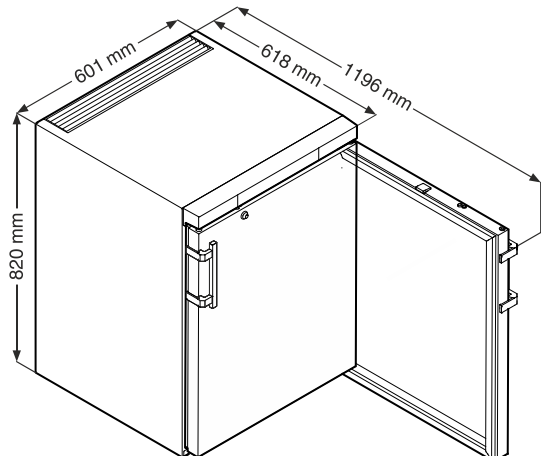

Elektromos csatlakoztatás

A készüléket csak **váltóárammal** szabad működtetni.

A megengedett feszültség és frekvencia a típustáblán van feltüntetve. A típustábla elhelyezése az **A készülék leírása** c. fejezetben található.

A dugaszolóaljzatot az előírásoknak megfelelően kell földelni és elektromosan biztosítani.

A biztosíték kioldó áramának 10 A és 16 A között kell lennie.

A dugaszolóaljzat nem lehet a készülék mögött és könnyen elérhetőnek kell lennie.

A készüléket ne csatlakoztassa hosszabbító kábellel vagy elosztó dugaszolóaljzatokon keresztül.

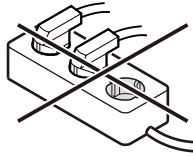

Ne használjanak szigetüzemű váltóirányítókat (egyenáram átalakítása váltó-, ill. háromfázisú váltakozó árammá) vagy energiatakarékos dugaszokat. Az elektronika károsodásának veszélye!

- Csatlakoztassa a hálózati csatlakozódugaszt - a kijelzőn megjelenik az **OFF** kijelzés.

Útmutatás

24 órát vesz igénybe, amíg a hálózatkimaradásra figyelmeztető egység akkumulátorai teljesen feltöltődnek.

A készülék üzemen kívül helyezésére vonatkozó útmutatás

A készülék üzemen kívül helyezését feltétlenül az **"Üzemen kívül helyezés"** c. fejezet szerint kell végezni.

A hálózatkimaradásra figyelmeztető egység egyébként akkor aktiválódik, ha kihúzzák a hálózati csatlakozódugaszt.

Energiafogyasztás

Hőmérséklet-emelkedés hálózatkimaradásakor

Modell	MKUv 1610	MKUv 1613
Energiafogyasztás az ÖNORM K 2040 és a DIN 58345 szabvány szerint	0,5 kWh/24h	0,8 kWh/24h
Hőmérséklet-emelkedés hálózatkimaradásakor +5 °C-ról +8 °C-ra az ÖNORM K 2040 szerint	40 perc	40 perc
Hőmérséklet-emelkedés hálózatkimaradásakor +5 °C-ról +10 °C-ra az DIN 58345 szerint	60 perc	40 perc

Figyelmeztetés hálózatkimaradásra

Hálózatkimaradás esetén felhangzik a figyelmeztető hang és a kijelzőn **bE P** jelenik meg.

Ha **H** villog a hűtőkészülék kijelzőjén, akkor a hőmérséklet értéke a + 8 °C-os felső riasztási határ fölé emelkedett.

Ellenőrizze a hőmérséklet alakulását **Az eltárolt riasztási állapotok lekérdezése** c. fejezet szerint, és döntsön a készülékben elhelyezett hűtött áru további felhasználásáról.

Kezelő- és vezérlőelemek

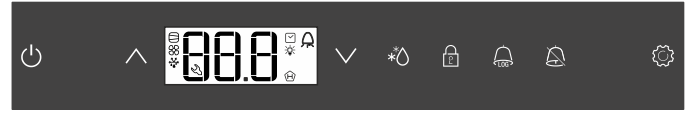

- ON/OFF gomb (A készülék be- és kikapcsolása)
- Választógombok
- Leolvasztás gomb (a leolvasztás funkció manuális aktiválása)
- Billentyűzár
- Az eltárolt riasztási állapotok lekérdezésére szolgáló gomb
- Riasztás-kikapcsoló gomb
- Enter gomb

Szimbólumok a kijelzőn

- A kompresszor üzemel
- A LED villog - a hűtőegység bekapcsolási késleltetése. A hűtőkörben megtörtént nyomáskiegyenlítést követően a kompresszor automatikusan elindul.
- A ventilátor jár
- A készülék leolvasztási fázisban van
- A hőmérsékletkijelző a termékérezkelőn keresztül aktív.

A LED villog és az **E t c** jelenik meg. Újból be kell állítani a valós idejű órát.

- A **H** kijelzés azt jelenti, hogy az áramellátás és a készülék belső hőmérséklete rögzítésre kerül.
- Ha a kijelzőn **H** villog, akkor vagy áramkimaradás volt, vagy a készülékben a hőmérséklet nem megengedett tartományban volt.
- Riasztás funkció
- A készülék meghibásodott. Vegye fel a kapcsolatot az ügyfélszolgálatl.

Belső hőmérséklet

A készülék belsejében a hőmérséklet a DIN 58345 szerint szükséges +5 °C-ra (+/-3 K) van beállítva és nem módosítható.

FIGYELEM

A hűtendő árut csak akkor szabad berakodni, ha a készülékben a hőmérséklet értéke 5 °C.

Útmutatás

A készülék belsejének legmelegebb részén a hőmérséklet magasabb lehet a beállított hőmérsékletnél.

Ha az ajtót hosszabb időre kinyitják, akkor a készülék rekeszeiben jelentősen megemelkedhet a hőmérséklet.

A készülék be- és kikapcsolása

Dugja be a hálózati csatlakozódugaszt. Kijelző = **OFF**.

Készülék bekapcsolása



 Nyomja meg 5 másodpercig. Kijelző = **ON**

Az első üzembe helyezéskor nem történik riasztás.

Ha a készüléket az első üzembe helyezést követően hosszabb ideig leválasztják a hálózatról, és a készülék belsejében a felső riasztási határ fölé nő a hőmérséklet, akkor ezt az elektronika hibaként ismeri fel ( villog a kijelzőn).

Ismételt üzembe helyezéskor ezt a kijelzést a lent ismertetett módon kell törölni.

Nyomja meg a  gombot.

 +  Nyomja meg 5 másodpercig. Kijelző = **rES**

A  LED ekkor újból folyamatosan világít.

 Nyomja meg 5 másodpercig.



Az elektronika visszavált normál üzemmódra.

Készülék kikapcsolása

 Nyomja meg 5 másodpercig. Kijelző = **OFF**

Ajtónyitás-riasztás

Ha kinyitják az ajtót, a  LED világít, és a hőmérsékletkijelzés villogni kezd.



Ha az ajtó 60 másodpercnél hosszabb ideig nyitva van, akkor a  LED villogni kezd, és a kijelzőn a  villog a hőmérsékletkijelzéssel felváltva.



Felhangzik a figyelmeztető hang (ha a figyelmeztető hang funkció nincs kikapcsolva).

Ha az ajtónak a hűtendő áru berakodásához hosszabb ideig nyitva kell lennie, akkor a figyelmeztető hangot némítsa le a  gomb lenyomásával.

A késleltetési idő beállítása az ajtónyitási riasztáshoz

Módosítható az az idő, ami addig telik el, amíg az ajtó kinyitását követően megszólal a figyelmeztető hang.

 Nyomja meg 5 másodpercig. Kijelző = 

Nyomja meg a  gombot, amíg a kijelzőn  nem jelenik meg.

Nyomja meg a  gombot. Kijelző = . Beállítási tartomány = 1-5 perc

A  vagy  gombbal válassza ki a kívánt beállítást.



Nyomja meg a  gombot. Kijelző = 



 Nyomja meg 5 másodpercig.

Az elektronika visszavált normál üzemmódra.

A figyelmeztető hang beállításai

A figyelmeztető hang a  gomb lenyomását követően az aktuális riasztási esethez le van némítva. Ha a figyelmeztető hangnak újból automatikusan aktiválódnia kell, akkor végezze el a következő lépéseket.

 Nyomja meg 5 másodpercig. Kijelző = 

Nyomja meg a  gombot, amíg a kijelzőn  nem jelenik meg.

Nyomja meg a  gombot. Kijelző = 



Nyomja meg a  gombot. Kijelző = 

Nyomja meg a  gombot. Kijelző = 

A figyelmeztető hang újbóli aktiválása ekkor aktív.

Be kell állítani a figyelmeztető hang megszólalásáig eltelő időt.

Nyomja meg a  gombot. Kijelző = 

Nyomja meg a  gombot. Kijelző =  Beállítási tartomány = 1-5 perc

A  vagy  gombbal válassza ki a kívánt beállítást.

Nyomja meg a  gombot. Kijelző = 

 Nyomja meg 5 másodpercig.



Az elektronika visszavált normál üzemmódra.

Riasztási teszt

Ezzel a teszteléssel a belső és egy esetleges külső csatlakoztatott riasztóberendezés működőképessége ellenőrizhető.

A készülék hűtése a tesztelés alatt nem szakad meg.

 +  Nyomja meg 5 másodpercig.

- A kijelzés a beállított felső riasztási határnál 0,2 °C-kal alacsonyabb hőmérsékletértékre vált.
- A hőmérsékletérték ekkor 2 másodpercenként 0,1 °C-kal emelkedik.
- A felső riasztási határ elérésekor a kijelzőn  jelenik meg. Egy a potenciálmentes riasztási kimenetre csatlakoztatott külső riasztóegység ekkor aktiválódik.
- A hőmérsékletérték tovább emelkedik, a felső riasztási határ fölé 0,2 °C-kal.
- Ez a folyamat automatikusan lefut az alsó riasztási határhoz. A kijelzőn  jelenik meg.



A tesztelés alatt világít a  LED.

Az elektronika automatikusan visszavált normál üzemmódra.

A tesztelés idő előtti leállítása

 Nyomja meg 5 másodpercig.

Útmutatás

Ha a felső és az alsó riasztási határ (**AL** és **AH** az "**A riasztási paraméterek beállítása**"c. fejezetben) értékei **0-ra** vannak állítva, akkor ennél a tesztelésnél a kijelzőn  és  jelenik meg.

Riasztási jelzések

1. A LED villog a kijelzőn

Ha a kijelzőn  jelenik meg, akkor a készülék meghibásodott. Kérjük, forduljon a legközelebbi ügyfélszolgálati ponthoz.

2. A LED villog a kijelzőn - HI vagy LO kijelzés

Túl meleg (HI) vagy túl hideg (LO) van a készülék belsejében.

Felhangzik a figyelmeztető hang (ha a figyelmeztető hang funkció nincs kikapcsolva).

Útmutatás

A riasztási paraméterek beállíthatók. Lásd az **A riasztási paraméterek beállítása** c. részt.

3. HA / HF / villog a kijelzőn



Hosszabb hálózatkimaradás volt (HF), vagy a készülék belsejében bizonyos ideig túl meleg vagy túl hideg volt (HA).

Legfeljebb három riasztási állapot tárolódik el és kérdezhető le.

4. villog a kijelzőn - Kijelző AFR

A referencia-érzékelő tartományában bizonyos ideig túl hideg volt.

Nyugtázza az AFR riasztási állapotot.

 +  Nyomja meg 5 másodpercig.

Ha az üzenet egy órával a nyugtázást követően újból megjelenik, akkor olvassa el a „Zavarok” c. fejezetben található útmutatásokat.

Az eltárolt riasztási állapotok lekérdezése és a hőmérséklet alakulásának kiolvasása

Nyomja meg a  gombot. Kijelző = $HA \ r \ r$

A  vagy  gombbal lapozzon a listákban.

$HA \ r \ r$ a bekövetkezett hőmérséklet-riasztások száma

$HA \ r$ az utolsó hőmérséklet-riasztás

$HA \ r \ |$ az utolsó előtti hőmérséklet-riasztás

$HA \ r \ r$ hőmérséklet-riasztás $HA \ r \ |$ előtt

$HF \ r \ r$ hálózatkimaradások száma

$HF \ r$ az utolsó hálózatkimaradás

$HF \ r \ |$ az utolsó előtti hálózatkimaradás

$HF \ r \ r$ hálózatkimaradás $HF \ r \ |$ előtt

$r \ r$ az az időtartam órában, mely alatt az előforduló maximális és minimális belső hőmérsékletek mérése történt

$r \ r$ legmagasabb (legmelegebb) mért hőmérséklet



$r \ r$ legalacsonyabb mért hőmérséklet

A  gombbal válassza ki a kívánt pontot. A gomb újbóli lenyomásával vissza lehet váltani a listára.

A menüből idő előtt ki lehet lépni a  gomb 5 mp-ig tartó lenyomásával. Ha 60 másodpercen belül nem történik gombnyomás, akkor az elektronika automatikusan visszavált.

HAn rögzített riasztási állapotok törlése



Nyomja meg a  gombot. Kijelző = $HA \ r \ r$

 +  Nyomja meg 5 másodpercig. Kijelző = $r \ r \ r$

 Nyomja meg 5 másodpercig. Az elektronika visszavált normál üzemmódra.

A hőmérséklet alakulása rögzített riasztási állapotok törlése

Nyomja meg a  gombot. Kijelző = $HA \ r \ r$

Nyomja le a  vagy  gombot addig, amíg a kijelzőn $r \ r$ nem jelenik meg.

Nyomja meg a  gombot. Kijelző = $r \ r \ r$

 Nyomja meg 5 másodpercig. Kijelző = $r \ r \ r$

Az $r \ r$ és $r \ r$ értékek (a legmagasabb, ill. legalacsonyabb mért belső hőmérséklet) ekkor a készülék belsejében pillanatnyilag uralkodó hőmérsékletre állítódnak vissza.

 Nyomja meg 5 másodpercig. Az elektronika visszavált normál üzemmódra.

Példa riasztás lekérdezésére

Szituáció: HA / HF /  villog a kijelzőn.

Nyomja meg a  gombot. Kijelző = $HA \ r \ r$

Nyomja meg a  gombot. Kijelző = $r \ r$

Nem alakult ki túl magas vagy túl alacsony hőmérséklettel járó riasztási állapot. A HF r kijelzésre kell váltani.

Nyomja meg a  gombot. Kijelző = $HA \ r \ r$

Nyomja meg a  gombot, amíg a kijelzőn HF r nem jelenik meg.

Nyomja meg a  gombot. Kijelző = $|$ 1 hálózatkimaradás történt.

Nyomja meg a  gombot. Kijelző = HF r

Nyomja meg a  gombot. Kijelző = HF az utolsó bekövetkezett hálózatkimaradás.

Nyomja meg a  gombot. Kijelző = 300 (év)



Nyomja meg a  gombot. Kijelző = 100 (hónap 1-12)

Nyomja meg a  gombot. Kijelző = 200 (nap 1-31)

Nyomja meg a  gombot. Kijelző = 100 (óra 0-23)

Nyomja meg a  gombot. Kijelző = 100 (perc 0-59)

Nyomja meg a  gombot. Kijelző = 100 (időtartampercekben)

 +  Nyomja meg 5 másodpercig. Kijelző = $r \ r \ r$

A  LED ekkor újból folyamatosan világít.



A HA / HF kijelzés törlődik. Ezzel az elektronika kész a következő riasztási esetre.



 Nyomja meg 5 másodpercig. Az elektronika visszavált normál üzemmódra.

Billentyűzár



A billentyűzárral az elektronika biztosítható a nem szándékolt módosítások ellen.

PIN kód meghatározása a billentyűzár funkcióhoz

 Nyomja meg 5 másodpercig. Kijelző = 

Nyomja meg a  gombot, amíg a kijelzőn  jelenik meg.

Nyomja meg a  gombot. Kijelző = 

A  vagy  gombbal válasszon ki egy 0 és 999 közötti PIN kódot.



Nyomja meg a  gombot. Kijelző =  |



 Nyomja meg 5 másodpercig.

Az elektronika visszavált normál üzemmódra.

A billentyűzár aktiválása

 Nyomja meg 5 másodpercig. Kijelző = 



A  vagy  gombbal aktiválja a PIN kódot.



Nyomja meg a  gombot. Kijelző =  □ □

A  és  kivételével minden funkció zárva van.

Ha nem megfelelő PIN kódot írnak be, akkor az elektronika a billentyűzár aktiválása nélkül visszavált a normál üzemre.

A billentyűzár kikapcsolása

 Nyomja meg 5 másodpercig. Kijelző = 

A  vagy  gombbal aktiválja a PIN kódot.



Nyomja meg a  gombot. Kijelző =  □ □ |



Minden funkció engedélyezve van.

Ha nem megfelelő PIN kódot írnak be, akkor a billentyűzár aktív marad.



A valós idejű óra beállítása



A valós idejű óra előre be van állítva (CET). Másik időzónához az időt manuálisan kell beállítani.



 Nyomja meg 5 másodpercig. Kijelző = 



Nyomja meg a  gombot. Kijelző =  □ □

Nyomja meg a  gombot. Kijelző =  □ □ □ (év)



Nyomja meg a  gombot. Kijelző =  □ □



A   gombokkal állítsa be az évet. Nyomja meg a  gombot.



Nyomja meg a  gombot. Kijelző =  □ □ □ (hónap 1-12)



Nyomja meg a  gombot. Kijelző =  □ □

A   gombokkal állítsa be a hónapot. Nyomja meg a  gombot.



Nyomja meg a  gombot. Kijelző =  □ □ □ (nap 1-31)



Nyomja meg a  gombot. Kijelző =  □ □



A   gombokkal állítsa be a napot. Nyomja meg a  gombot.

Nyomja meg a  gombot. Kijelző =  □ □ □ (a hét napja)



(1 = hétfő, 7 = vasárnap)



Nyomja meg a  gombot. Kijelző =  □ □



A   gombokkal állítsa be a hét napját. Nyomja meg a  gombot.



Nyomja meg a  gombot. Kijelző =  □ □ □ (óra 0-23)

Nyomja meg a  gombot. Kijelző =  □ □

A   gombokkal állítsa be az órát. Nyomja meg a  gombot.

Nyomja meg a  gombot. Kijelző =  □ □ □ (perc 0-59)

Nyomja meg a  gombot. Kijelző =  □ □

A   gombokkal állítsa be a percet. Nyomja meg a  gombot.

 Nyomja meg 5 másodpercig. Az elektronika visszavált normál üzemmódra.

Ha a kijelzőn  □ □ □ jelenik meg, akkor a valós idejű órát be kell állítani.

Nyári/téli időszámítás átállítása

A nyári időszámításra való átállás az elektronikában automatikusan történik március utolsó vasárnapján, hajnali 2 órakor.

A téli időszámításra való átállás az elektronikában automatikusan történik október utolsó vasárnapján, hajnali 2 órakor.

Az új idő aktiválásához a készüléket mindig a fent időpontok szerint kell ki- és bekapcsolni.

Az automatikus nyári/téli időszámítás-átállítás kikapcsolása/bekapcsolása

 Nyomja meg 5 másodpercig. Kijelző = dE

Nyomja meg a \checkmark gombot, amíg a kijelzőn dSE inem jelenik meg.

Nyomja meg a  gombot. Kijelző = |

A \checkmark vagy \wedge gombbal válassza ki a kívánt beállítást.

0 = kikapcsolva 1 = aktiválva

Nyomja meg a  gombot. Kijelző = dSE

 Nyomja meg 5 másodpercig.

Az elektronika visszavált normál üzemmódra.

A hálózati cím módosítása

Ha több készüléket hálózatba kötnek az RS485-ös interfészen keresztül, akkor minden egyes készüléknek saját hálózati címet kell kapnia.

 Nyomja meg 5 másodpercig. Kijelző = dE

Nyomja meg a \checkmark gombot, amíg a kijelzőn H inem jelenik meg.

Nyomja meg a  gombot. Kijelző = |

A \checkmark vagy \wedge gombbal módosítsa a hálózati címet (1-207).

Nyomja meg a  gombot. Kijelző = H

 Nyomja meg 5 másodpercig.

Az elektronika visszavált normál üzemmódra.

A paraméterek visszaállítása gyári beállításra

Ezzel a funkcióval a riasztási határok és az érzékelő-kalibrálás értékei visszaállíthatók a gyári beállításra.

 Nyomja meg 5 másodpercig. Kijelző = **OFF**.

\wedge +  Nyomja meg 5 másodpercig.

Kijelző = bE .

Várjon 10 másodpercet!

Húzza ki a hálózati csatlakozódugaszt. A kijelző kialszik.

Tartsa nyomva a  gombot és csatlakoztassa a hálózati csatlakozódugaszt.

Kijelző = bE

Nyomja meg a  gombot. Kijelző = SE

Az elektronika visszavált normál üzemmódra.

Biztonsági zár

A készülék ajtajában található zár biztonsági szerkezettel van ellátva.

A készülék lezárása

- Nyomja be a kulcsot az 1-es irányba.
- Fordítsa el a kulcsot 90°-kal.

A készülék feloldásához ugyanebben a sorrendben kell eljárni.

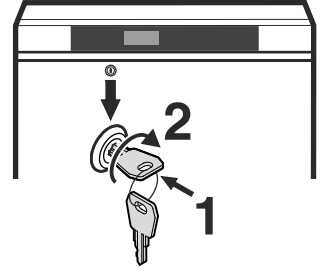

Belső világítás

(LED fénycsík)

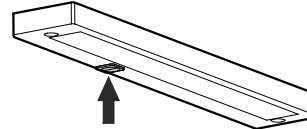

Az kapcsoló bekapcsolásával világít a belső világítás.

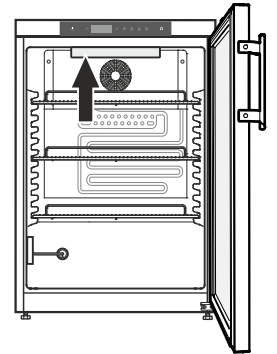

Leolvasztás

A hűtőrésszel leolvasztása automatikusan történik.

A kijelző kijelzésének beállítása a leolvasztási fázis alatt

 Nyomja meg 5 másodpercig. Kijelző = dE

Nyomja meg a  gombot. Kijelző = |

A \checkmark vagy \wedge gombbal válassza ki a kívánt beállítást.

0 =  szimbólum + és a dE és a készülék belsejében aktuálisan uralkodó hőmérséklet.

1 =  szimbólum + a leolvasztási fázis kezdete előtti hőmérséklet (gyári beállítás).

2 =  szimbólum + dE .

Nyomja meg a  gombot. Kijelző = dE

 Nyomja meg 5 másodpercig. Az elektronika visszavált normál üzemmódra.

A leolvasztási funkció manuális aktiválása

Ha az ajtó hosszabb ideig nem volt megfelelően csukva, akkor a készülék belsejében, ill. a hűtőberendezésnél erős jegesedés történhet. Ilyen esetben a leolvasztási funkciót idő előtt aktiválni lehet.

* Nyomja meg 3 másodpercig. Kijelző =  + dE

Az elektronika automatikusan visszavált normál üzemmódra.

Kijelző = dE

Tisztítás és fertőtlenítés

⚠ FIGYELMEZTETÉS

Tisztítás előtt feltétlen válassza le a készüléket a hálózatról. Húzza ki a csatlakozódugaszt vagy kapcsolja le a biztosítékot!

⚠ VIGYÁZAT

A készülék komponensei megsérülhetnek és sérülésveszély áll fenn a forró gőz által.

A készüléket ne tisztítsa gőztisztító készülékkel!

FIGYELEM

A készülékben valamennyi felületet rendszeresen meg kell tisztítani!

Tisztítás és fertőtlenítés

- Csak etil-alkohol alapú szerekkel végezze a fertőtlenítést.
- A szennyeződött felületeket és tartórácsokat benedvesített pamutkendővel tisztítsa.
- A készülék belsejét, a tartórácsokat és a külső falakat langyos vízzel, etil-alkohol alapú tisztítószerekkel vagy víz bázisú háztartási tisztítószerekkel tisztítsa.
Ne használjon homok- vagy savtartalmú tisztító-, ill. vegyi oldószereket.
- Rövidzárlatok elkerülésére a készülék tisztításakor ügyelni kell arra, hogy ne jusson a tisztításhoz használt víz az elektromos alkatrészekbe.
- Mindent szárítsa meg jól kendővel.
- A hűtőegységet a hőcserélővel - fémrács a készülék hátoldalán - évente egyszer tisztítsa meg, ill. portalanítsa.
- A készülék belsejében található típus táblát ne sértse meg vagy távolítsa el – ez fontos az ügyfélszolgálat számára.
- A készülék használt anyagai csak a fent felsorolt tisztítószerekkel szemben ellenállóak.
- A rendszeres tisztítás és fertőtlenítés megakadályozza az erőteljes elszennyeződést.

Az ártalmatlanításra vonatkozó útmutatások

A készülék értékes anyagokat tartalmaz, és a nem szelektíven gyűjtött kommunális hulladéktól elkülönített gyűjtésre kell adni. A leselejtezett készülékek ártalmatlanítását szakszerűen, a helyileg érvényes előírások és törvények szerint kell végezni.



A leselejtezett készülék hűtőkörét elszállításakor nem szabad károsítani.

Ez a készülék éghető gázokat tartalmaz a hűtőkörben és a szigetelőhabban.

A szabályszerű ártalmatlanításról a városi/települési önkormányzat vagy egy ártalmatlanításra szakosodott cég ad információkat.

A készülékbe egy akkumulátor van beépítve.

Akkumulátorokra vonatkozó ártalmatlanítási útmutatások

Az akkut a készülék ártalmatlanításakor el kell távolítani, és akkukra érvényes szelektív hulladékkezelésre kell leadni.

Az akkut semmi esetre sem szabad károsítani vagy rövidre zárn!

Üzemen kívül helyezés

Ha a készülék hosszabb ideig üresen áll, akkor ki kell kapcsolni, leolvasztani, kitisztítani és kiszárítani, valamint a penészképződés elkerülésére az ajtót nyitva kell tartani.

Ha a készüléket hosszabb időre üzemen kívül helyezik, akkor az áramkimaradásra figyelmeztető egység akkujának az elektronikáról való leválasztására a következő lépéseket kell elvégezni.

🔌 Nyomja meg 5 másodpercig. Kijelző = OFF.

⏏ + ⚙ Nyomja meg 5 másodpercig.

Kijelző = **bt0**.

Várjon 10 másodpercet!

Húzza ki a hálózati csatlakozódugaszt.

A kijelző kialszik..

Útmutatás

Ha a kijelző továbbra is világít, akkor nyomja meg az áramellátó egységen lévő gombot. →

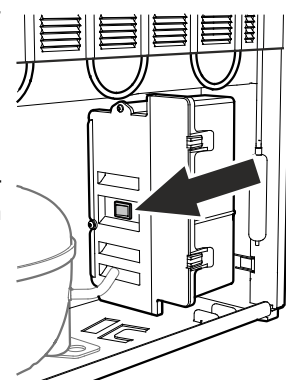
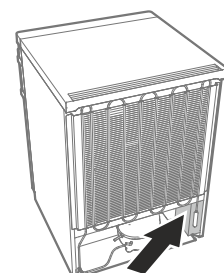

Zavarok

A következő zavarokat a lehetséges okok vizsgálatával Ön saját maga el tudja hárítani.

- **A készülék nem üzemel.** Ellenőrizze, hogy
 - a készülék be van-e kapcsolva,
 - a hálózati csatlakozódugasz helyesen van-e csatlakoztatva a dugaszolóaljzatba,
 - a dugaszolóaljzat biztosítóka rendben van-e.
- **A hőmérséklet nem elég alacsony.** Ellenőrizze
 - A szellőzés rendben van?
 - A felállítási hely túl közel van egy hőforráshoz?

- **A kijelzett hőmérséklet lényegesen alacsonyabb a beállított hőmérsékletnél.** Ellenőrizze

- hogy a hűtendő áru túl közel helyezkedik-e el a referencia-érzékelőhöz? →

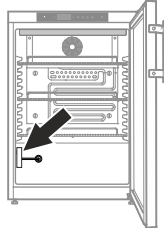

A referencia-hőmérő házából a távolságnak legalább 5 cm-nek kell lennie!

- hogy a tartórácsokat teljes felületen fedje-e karton vagy fiók?

Ezáltal a légkeringés megszakadna a készülék belsejében, és a mért, ill. kijelzett hőmérsékletérték túl alacsony lenne.

Ha a kijelzett hőmérséklet 1 napnál hosszabb ideig lényegesen alacsonyabb, akkor az esetleges beállításra vonatkozó információkért vegye fel a kapcsolatot az ügyfélszolgálatl.

Ha a fentnevezett okok egyike sem áll fenn, és nem tudta önállóan elhárítani a zavart, kérjük, forduljon a legközelebbi ügyfélszolgálati ponthoz. A típustábláról adja meg az ① típusjelölést, a ② szerviz- és ③ sorozatszámot.

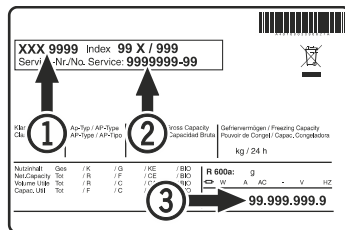

A típustábla elhelyezése az **A készülék leírása** c. fejezetben található.

A kijelzőn megjelenő lehetséges hibajelzések

Hibakód	Hiba	Intézkedés
E0, E1, E2, rE	A hőmérséklet-érzékelő hibás	Vegye fel a kapcsolatot az ügyfélszolgálatl.
EE, EF	A vezérlőelektronika hibája	Vegye fel a kapcsolatot az ügyfélszolgálatl.
dOr	A készülék ajtaja túl hosszú ideig nyitva	Csukja be a készülék ajtaját
HI	A hőmérséklet túl magas (meleg) a készülékben	Ellenőrizze, hogy az ajtó megfelelően be van-e csukva. Ha a hőmérséklet nem csökken, vegye fel a kapcsolatot az ügyfélszolgálatl.
LO	A hőmérséklet túl alacsony (hideg) a készülékben	Vegye fel a kapcsolatot az ügyfélszolgálatl.
Etc		Állítsa be újból a valós idejű órát (lásd az „A valós idejű óra beállítása” c. részt).
HF, HA	Hosszabb hálózatkimaradás volt, vagy a készülék belsejében bizonyos ideig túl meleg vagy túl hideg volt.	Lásd a következő részt Az eltört riasztási állapotok lekérdezése és a hőmérséklet alakulásának kiolvasása
AFr	A hőmérséklet a termékkérelő tartományában < 0 °C	Vegye fel a kapcsolatot az ügyfélszolgálatl.
btE	Biztonságiakkumulátor-hiba	Vegye fel a kapcsolatot az ügyfélszolgálatl.
btP	Figyelmeztetés hálózatkimaradásra	Kialszik, amint van hálózati feszültség. Döntson a készülékbe helyezett hűtött áru további felhasználásáról.

Külső riasztás

A készülék hátoldalán különböző csatlakoztatási lehetőségek találhatók.

A készülék külső riasztóberendezésre csatlakoztatását csak szakképzett szakember végezheti!

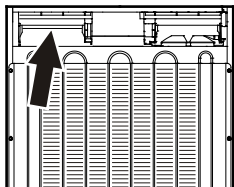

Útmutatás

A csatlakozódugaszok csavarokkal vannak biztosítva. Ahhoz, hogy a csatlakozódugaszokat le lehessen húzni, ki kell oldani a csavarokat a bal és a jobb oldalon.

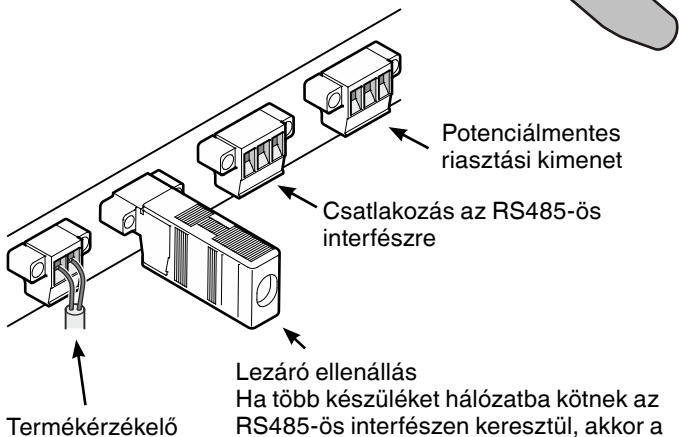
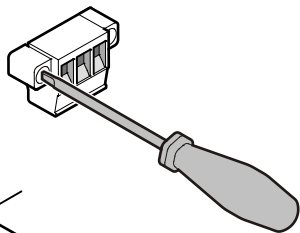

Lezáró ellenállás
Ha több készüléket hálózatba kötnek az RS485-ös interfészen keresztül, akkor a lezáró ellenállásnak az utolsó készüléken kell maradnia.
A közötté elhelyezkedő készülékekről el kell távolítani a lezáró ellenállást!

Potenciálmentes riasztási kimenet

Ez három érintkező optikai vagy akusztikus riasztóberendezés csatlakoztatására használható. A csatlakozó egy SELV biztonsági törpefeszültség-forrásból (minimális áramerősség 150 mA) táplált, maximum 42 V / 8 A egyenáramra van méretezve.

FIGYELEM

Ha a potenciálmentes riasztási érintkezőn hálózati feszültséget alkalmaznak, akkor az EN 60335 szabvány biztonságtechnikai követelményei nem teljesülnek.

N.O

Riasztási ellenőrző lámpa vagy akusztikus riasztásjeladó csatlakoztatása.

N.C

Egy a készülék normál üzemelését jelző ellenőrző lámpa csatlakoztatása.

COM

Külső feszültségforrás, maximum 42 V / 8 A egyenáram, minimális áramerősség 150 mA

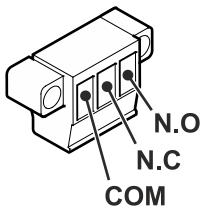

RS485-ös interfész

Rx- / Tx- adatvezeték, küldés/fogadás (negatív pólus)

Rx- / Tx- adatvezeték, küldés/fogadás (pozitív pólus)

GND testvezeték

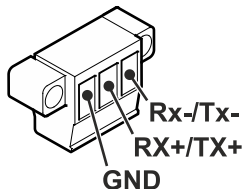

Beépítési méretek (mm)

1. változat

A készülék hátoldalán a szellőzéshez a munkalapon legalább 200 cm² szellőzősi keresztmetszet szükséges.

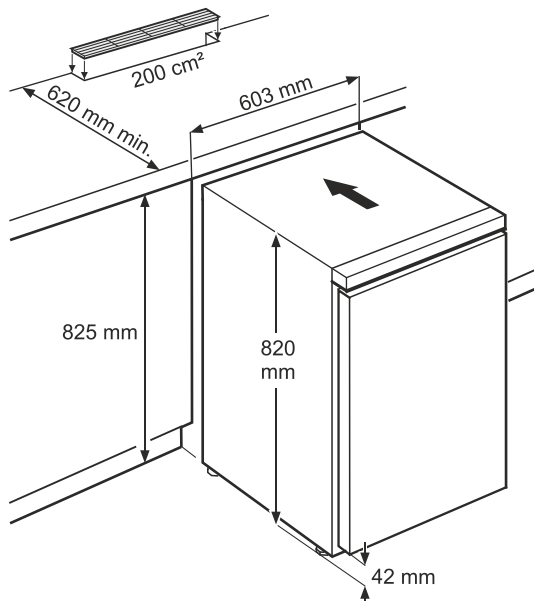

2. változat

Ha a munkalapon nincs betervezve szellőzőrács, akkor a fülkemaagassának legalább 860 mm-nek kell lennie az előre történő hőleadás biztosítására.

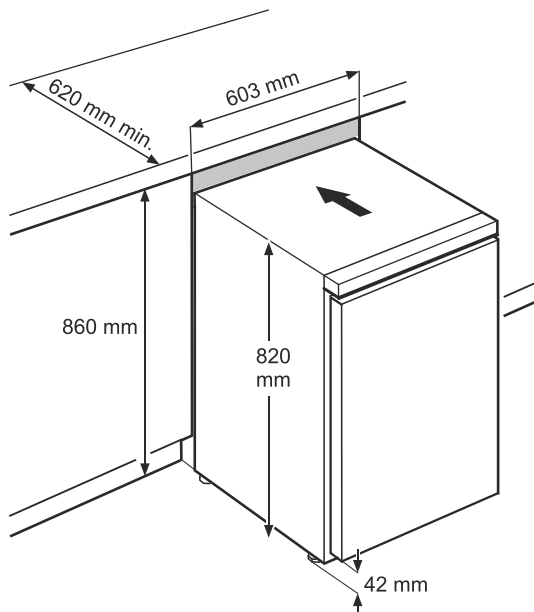

Az ajtóvasalat áthelyezése

1. Csavarozza le a zsanéridomot.

Útmutatás

Az ajtócsapággy rugós mechanizmussal rendelkezik az ajtó önálló csukódásához. A csavarok kioldásakor a zsanéridom balra fordul.

2. Vegye le lefelé az ajtót.

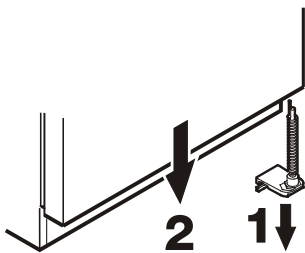

3. Helyezze át a dugót

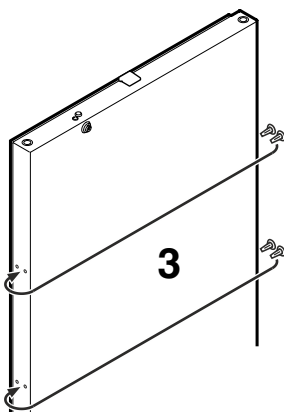

4. Helyezze át a csapot a zsanéridomban.

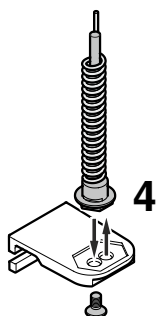

5. Helyezze át a felső zsanéralkatrészeket.

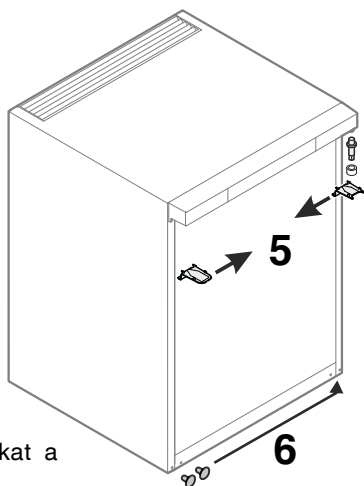

6. Helyezze át a borításokat a szemközti oldalra.

7. Akassza be újból az ajtót a csapágycsapba és csukja be.

8. Helyezze be a zsanéridomot az alsó ajtócsapággyba. Fordítsa el 90°-kal a zsanéridomot - a rugó megfeszül. Csavarozza fel a zsanéridomot.

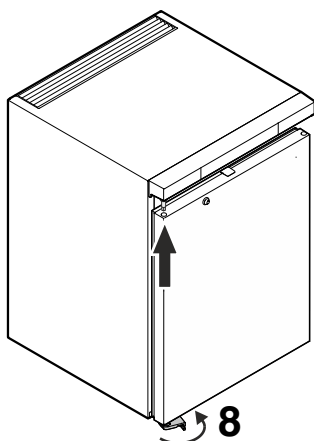

9. Csavarozza fel a fogantyút.

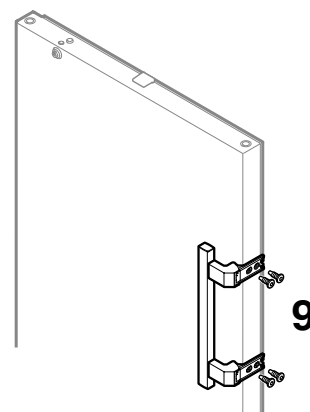

10. Tolja fel annyira a nyomólapokat, hogy rögzüljenek.

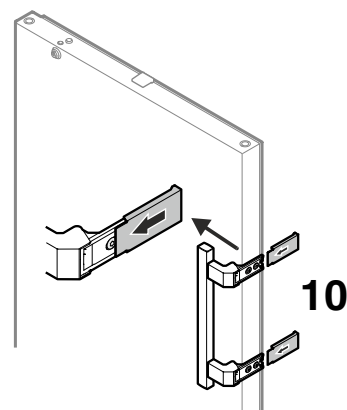



Liebherr-Hausgeräte GmbH
Memminger Straße 77-79
88416 Ochsenhausen
Germany
home.liebherr.com

