

Eredeti használati utasítás

Hűtőszekrény

Üzembe helyezés előtt olvassa el a használati utasítást

30. oldal

HU

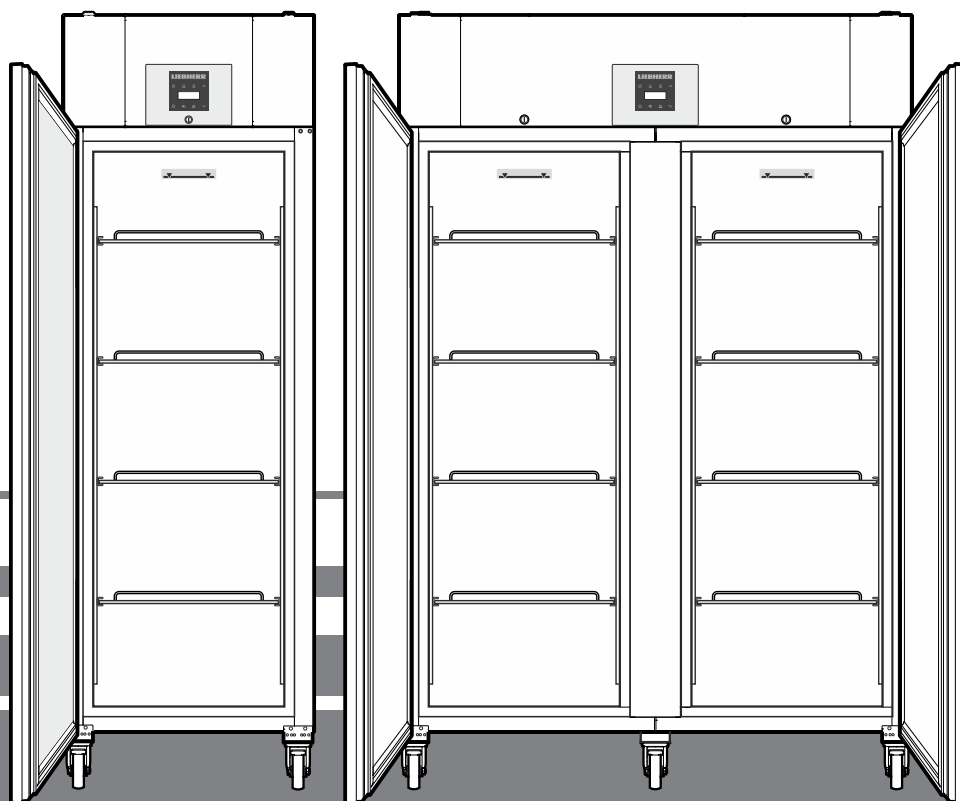

LKPv 1420
LKPv 1423
LKPv 6520
LKPv 6523
LKPv 8420

7085 905-00

LIEBHERR

Tartalom

A figyelmeztetések besorolása	30
Biztonsági útmutatások és figyelmeztetések	30
A készüléken található szimbólumok	31
Rendeltetésszerű használat	31
Előre látható hibás alkalmazás	31
Megfelelőségi nyilatkozat	31
A készülék zajkibocsátása	31
Klímaosztály	32
A készülék leírása	32
Felállítás	32
A készülék beállítása	32
Elektromos csatlakoztatás	32
A készülék méretei	32
Felszereltség	33
Biztonsági akkumulátor	33
Kezelő- és vezérlőelemek	34
Figyelmeztetés hálózatkimaradásra	34
A készülék be- és kikapcsolása	34
A hőmérséklet beállítása	34
Hőmérsékletkijelzési mód	34
Ajtónyitás-riasztás	35
A késleltetési idő beállítása az ajtónyitási riasztáshoz	35
A figyelmeztető hang beállítási	35
A figyelmeztető hang funkció kikapcsolása	35
Riasztási teszt	35
Riasztási jelzések	36
A riasztási paraméterek beállítása	36
Az eltárolt riasztási állapotok lekérdezése és a hőmérséklet alakulásának kiolvasása	36
HAn rögzített riasztási állapotok törlése	36
A hőmérséklet alakulása rögzített r értékének törlése	36
Példa riasztás lekérdezésére	37
A szabályozó érintkező kalibrálása	37
Termékérzékelő (szállítható tartozék)	37
A termékérzékelő aktiválása	37
A termékérzékelő kalibrálása	38
A hőmérsékletkijelzés átkapcsolása a szabályozó érzékelő és a termékérzékelő között	38
Billentyűzár	38
A valós idejű óra beállítása	39
Nyári/téli időszámítás átállítása	39
Az automatikus nyári/téli időszámítás-átállítás kikapcsolása/bekapcsolása	39
A hálózati cím módosítása	39
A paraméterek visszaállítása gyári beállításra	39
Belső világítás LKPv 6523 / LKPv 1423	40
Leolvasztás	40
A kijelző kijelzésének beállítása a leolvasztási fázis alatt	40
Külső riasztás	40
Tisztítás	40
Zavarok	41
Üzemen kívül helyezés	41
Az ártalmatlanításra vonatkozó útmutatások	41
A kijelzőn megjelenő lehetséges hibajelzések	41
Az ajtóvasalat áthelyezése LKPv 65.. / LKPv 84..	42

A figyelmeztetések besorolása

⚠ VESZÉLY	olyan közvetlenül veszélyes helyzetet jelöl, amelynek következménye halál vagy súlyos testi sérülés, amennyiben nem kerülnek el.
⚠ FIGYELMEZTETÉS	olyan veszélyes helyzetet jelöl, amelynek következménye halál vagy súlyos testi sérülés lehet, amennyiben nem kerülnek el.
⚠ VIGYÁZAT	olyan veszélyes helyzetet jelöl, amelynek következménye könnyű vagy közepes testi sérülés lehet, amennyiben nem kerülnek el.
FIGYELEM	olyan veszélyes helyzetet jelöl, amelynek következménye dologi kár lehet, amennyiben nem kerülnek el.
Útmutatás	hasznos tudnivalókat és tippet jelöl.

Biztonsági útmutatások és figyelmeztetések

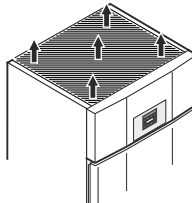
- **FIGYELMEZTETÉS:** Ne zárja le a készülék házán vagy a beépített házon lévő szellőzőnyílásokat. 
- **FIGYELMEZTETÉS:** A leolvasztás gyorsítása érdekében ne használjon a gyártó ajánlásától eltérő mechanikus berendezéseket vagy más eszközöket.
- **FIGYELMEZTETÉS:** Ne rongálja meg a hűtőkört.
- **FIGYELMEZTETÉS:** Ne üzemeltessen olyan elektromos készüléket a hűtőrekeszben, amely nem felel meg a gyártó által ajánlott típusnak.
- **FIGYELMEZTETÉS:** A hálózati kábel a készülék felállítása során nem sérülhet meg.
- **FIGYELMEZTETÉS:** Elosztókat, valamint más elektromos készülékeket (mint pl. halogén trafókat) nem szabad a készülékek hátulján elhelyezni és üzemeltetni.
- **FIGYELMEZTETÉS:** Sérülésveszély elektromos áramütés által! A burkolat alatt feszültség alatt álló elemek találhatóak. A belső LED világítást csak az ügyfélszolgálattal vagy megfelelően képzett szakemberrel cseréltesse ki, vagy javíttassa meg.
- **FIGYELMEZTETÉS:** Sérülésveszély a LED lámpa által. A LED világítás fényintenzitása az RG 2 lézerosztálynak felel meg. Ha a borítás meghibásodott: közvetlen közletről ne nézzenek optikai lencsékkel közvetlenül a világításba. Ellenkező esetben a szem megsérülhet.

- **FIGYELMEZTETÉS:** Ezt a készüléket a használati utasításnak (beépítési utasításnak) megfelelően kell rögzíteni a hiányos stabilitásból fakadó veszélyek kizárása érdekében.
- A jelen készüléket legalább 8 éves gyermekek, valamint csökkent fizikai, érzékszervi vagy mentális képességű személyek akkor használhatják, ha felügyelet alatt állnak, vagy a készülék biztonságos használatával kapcsolatban eligazításban részesültek, és megértették az ebből eredő veszélyeket. Gyermekek nem játszhatnak a készülékkel. A tisztítást és a felhasználói karbantartást nem végezhetik olyan gyermekek, akik nem állnak felügyelet alatt. 3 év feletti és 8 év alatti gyermekek a hűtő-/fagyasztókészülék be- és kikapcsolását végezhetik.
- Ne tároljon a készülékben robbanóképes anyagokat, például éghető hajtógáz aeroszolos palackot.
- A személyi sérülések és dologi károk elkerülése érdekében a készüléket két személynek kell felállítania.
- Kicsomagolás után ellenőrizze, nem sérült-e meg a készülék. Sérülések esetén vegye fel a kapcsolatot a szállítóval. Ne csatlakoztassa a készüléket a feszültségellátáshoz.
- Kerülni kell a bőr hosszabb ideig tartó érintkezését hideg felületekkel (pl. hűtött/fagyasztott áru). Szükség esetén tegyen óvintézkedéseket (pl. kesztyű).
- A készülék javítását vagy beavatkozásokat a készüléken kizárólag a ügyfélszolgálattal vagy képzett szakemberrel végeztessen. Ugyanez érvényes a hálózati csatlakozóvezeték cseréjére is.
- A készülék javítását vagy beavatkozásokat a készüléken kizárólag láthatóan kihúzott hálózati csatlakozódugasz mellett végezzen.
- A készüléket kizárólag a használati utasítás szerint szerelje fel, csatlakoztassa és ártalmatlanítsa.
- Zavar esetén húzza ki a hálózati csatlakozódugaszt vagy kapcsolja le a biztosítékot.
- A hálózati kábelt kizárólag a csatlakozódugasz kihúzásával válassza le a hálózatról. Ne húzza a kábelnél fogva.
- A belső LED világítást ne használja a helyiség megvilágítására. A belső LED világítás a készülékben a készülék belsejének megvilágítására szolgál.
- A készülék belsejében kerülni kell a nyílt láng vagy gyújtóforrások használatát.

A készüléken található szimbólumok

	A szimbólum a kompresszoron található. A kompresszorban lévő olajra vonatkozik és a következő veszélyre hívja fel a figyelmet: Lenyelés és a légutakba jutás esetén halálos lehet. Ez a figyelmeztetés csak az újrahasznosítás vonatkozásában bír jelentőséggel. Normál üzem mellett nem áll fenn veszély.
	Figyelmeztetés tűzveszélyes anyagokra.
	Ez vagy egy hasonló matrica a készülék hátulján lehet megtalálható. Az ajtóban és/vagy a házban lévő habbal bevont panelekre vonatkozik. Ez a figyelmeztetés csak az újrahasznosítás vonatkozásában bír jelentőséggel. Ne távolítsa el a matricát.

Rendeltetészerű használat

Ez a professzionális felhasználásra készült, univerzális laboratóriumi hűtőszekrény termékek -2 °C és $+16\text{ °C}$ (LKPv 6520, 8420, 1420), 0 °C és $+16\text{ °C}$ (LKPv 6523, 1423) közötti hőmérsékleten való tárolására alkalmas.

Tárolandó termékek jellemzően: kutatási minták, reagensek, laborfelszerelések stb.

Értékes, ill. hőmérsékletre érzékeny anyagok vagy termékek tárolásakor független, állandó felügyeletet biztosító riasztórendszert kell alkalmazni.

Ennek a riasztórendszernek olyan kialakításúnak kell lennie, hogy egy illetékes személy azonnal észleljen minden egyes riasztási állapotot, és ennek megfelelő intézkedéseket tudjon fogantatni.

Előre látható hibás alkalmazás

A készüléket a következő alkalmazásokhoz **tilos használni**:

- A következők tárolás és hűtése:
 - kémiai instabil, éghető vagy maró hatású anyagok
 - vér, plazma vagy más, infúziós célra, valamint az emberi testben történő alkalmazásra vagy az abba történő bevezetésre való további testfolyadékok.
- Robbanásveszélyes területen való alkalmazás.
- Szabadban vagy nedvességnek és fröccsenő víznek kitett területen való alkalmazás.

A készülék szakszerűtlen használata a készülékbe helyezett áru károsodását vagy megromlását okozza.

Megfelelőségi nyilatkozat

A hűtőkör tömörsége ellenőrzésre került. A készülék megfelel a vonatkozó biztonsági rendelkezéseknek, valamint a 2006/42/EK, 2014/30/EU, 2009/125/EK és 2011/65/EU irányelveknek.

A készülék zajkibocsátása

A készülék üzemi zajszintje 70 dB(A) érték alatt van (hangteljesítmény 1 pW -re vonatk.).

Felszereltség

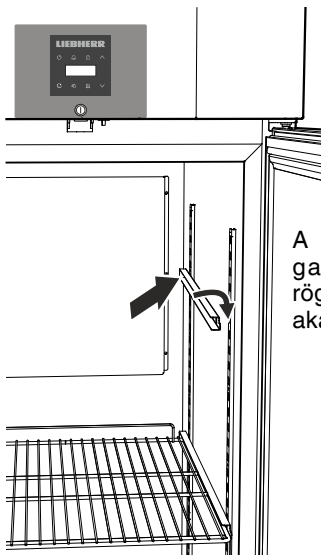

A síneket először a kívánt magasságban tolja be a hátsó rögzítőlécebe, majd ezt követően akassza be előre.

Felszereltség LKPv 1420

Jobb és bal oldalon helyezze be a készülékbe a mellékelt tartósíneket a függőleges bordánál.

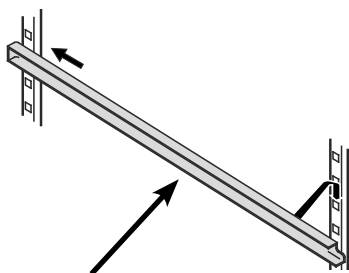

A síneket először a kívánt magasságban tolja be a hátsó rögzítőlécebe, majd ezt követően akassza be előre.

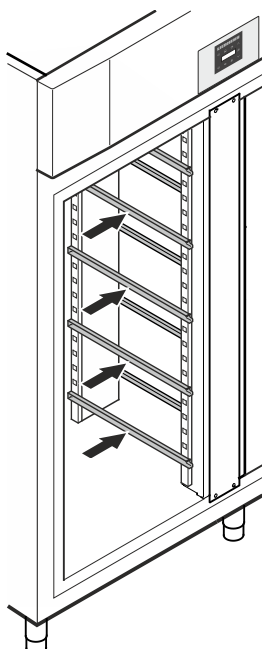

Köztes rácsok

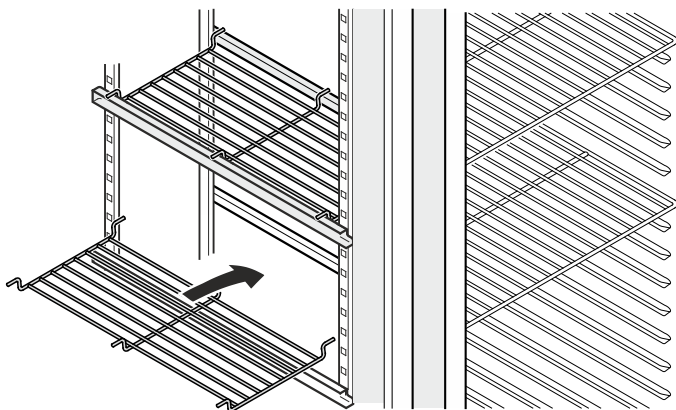

Helyezze rá a készülékhez mellékelt köztes rácsokat.

FIGYELEM

A maximális terhelés köztes rácsonként 20 kg.

Biztonsági zár

A zár biztonsági szerkezettel van felszerelve.

A készülék lezárása

- Nyomja be a kulcsot az 1-es irányba.
- Fordítsa el a kulcsot 180°-kal.

A készülék feloldásához ugyanabban a sorrendben kell eljárni.

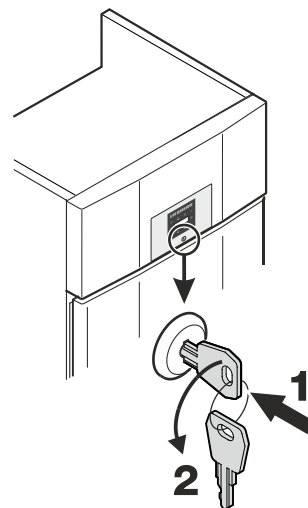

Biztonsági akkumulátor

A készülék üzembe helyezése előtt csatlakoztatni kell a hűtőegység-térben felszerelt akkumulátort.

Ez az akkumulátor folyamatos riasztásjelzést biztosít hálózatkimaradás esetén is.

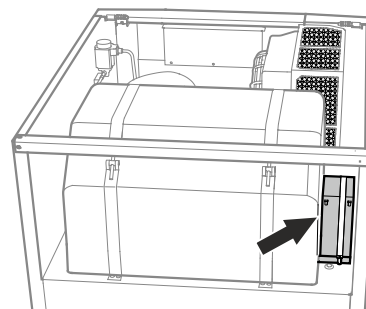

FIGYELEM

A készülék ekkor még nem lehet elektromosan csatlakoztatva.

Vegye le a borítást.

Illessze rá a csatlakozót az akkumulátor pozitív pólusára.

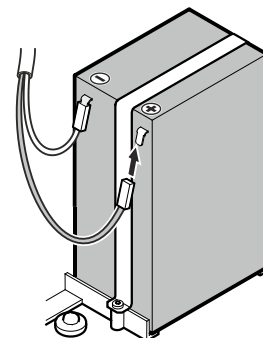
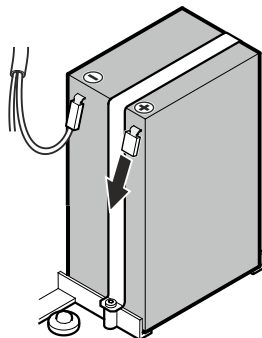







Akkumulátorokra vonatkozó ártalmatlanítási útmutatások

Az akkut a készülék ártalmatlanításakor el kell távolítani, és akkukra érvényes szelektív hulladékkezelésre kell leadni.













Az akkut semmi esetre sem szabad károsítani vagy rövidre zárni!

Kezelő- és vezérlőelemek



-  ON/OFF gomb (A készülék be- és kikapcsolása)
-  Az eltárolt riasztási állapotok lekérdezésére szolgáló gomb
-  Billentyűzár
-  Választógombok
-  Riasztás-kikapcsoló gomb
-  Leolvasztás gomb (a leolvasztás funkció manuális aktiválása)
-  Enter gomb

Szimbólumok a kijelzőn

-  A kompresszor üzemel
-  A LED villog - a hűtőegység bekapcsolási késleltetése. A hűtőkörben megtörtént nyomáskiegyenlítést követően a kompresszor automatikusan elindul.
-  A ventilátor jár
-  A készülék leolvasztási fázisban van
-  A hőmérsékletkijelző a termékérezéken keresztül aktív.
- A LED  villog és az **E t c** jelenik meg. Újból be kell állítani a valós idejű órát.
-  A  kijelzés azt jelenti, hogy az áramellátás és a készülék belső hőmérséklete rögzítésre kerül.
-  Ha a kijelzőn  villog, akkor vagy áramkimaradás volt, vagy a készülékben a hőmérséklet nem megengedett tartományban volt.
-  Riasztás funkció
-  A készülék meghibásodott. Vegye fel a kapcsolatot az ügyfélszolgálattal.

Figyelmeztetés hálózatkimaradásra

Hálózatkimaradás esetén felhangzik a figyelmeztető hang és a kijelzőn **b t P** jelenik meg.

Ha  villog a hűtőkészülék kijelzőjén, akkor a hőmérsékletértéke a + 8 °C-os felső riasztási határ fölé emelkedett.

Ellenőrizze a hőmérséklet alakulását **Az eltárolt riasztási állapotok lekérdezése** c. fejezet szerint, és döntsön a készülékben elhelyezett hűtött áru további felhasználásáról.

A készülék be- és kikapcsolása

Dugja be a hálózati csatlakozódugaszt. Kijelző = **OFF**.

Készülék bekapcsolása



 Nyomja meg 5 másodpercig. Kijelző = **ON**

Az első üzembe helyezésakor nem történik riasztás.

Ha a készüléket az első üzembe helyezést követően hosszabb ideig leválasztják a hálózatról, és a készülék belsejében a felső riasztási határ fölé nő a hőmérséklet, akkor ezt az elektronika hibaként ismeri fel ( villog a kijelzőn).

Ismételt üzembe helyezésakor ezt a kijelzést a lent ismertetett módon kell törölni.

Nyomja meg a  gombot.

 +  Nyomja meg 5 másodpercig. Kijelző = **rES**

A  LED ekkor újból folyamatosan világít.

 Nyomja meg 5 másodpercig.

Az elektronika visszavált normál üzemmódra.

Készülék kikapcsolása

 Nyomja meg 5 másodpercig. Kijelző = **OFF**

A hőmérséklet beállítása

 Nyomja meg 1 másodpercig. A hőmérsékletkijelző villog.

A hőmérséklet növelése (melegebb) - Nyomja meg a  gombot.

A hőmérséklet csökkentése (hidegebb) - Nyomja meg a  gombot.

Nyomja meg újból a  gombot. A kívánt hőmérséklet-beállítás eltárolódik.

Útmutatás

A készülék belsejének legmelegebb részén a hőmérséklet magasabb lehet a beállított hőmérsékletnél.



Ha az ajtót hosszabb időre kinyitják, akkor a készülék rekeszeiben jelentősen megemelkedhet a hőmérséklet.

Hőmérsékletkijelzési mód

A hőmérsékletkijelzés Celsius-fok és Fahrenheit-fok között választható. A gyári beállítás Celsius-fok.

 Nyomja meg 5 másodpercig. Kijelző = **r¹5**

Nyomja meg a  gombot. Kijelző = **|**

A  vagy  gombbal válassza ki a kívánt beállítást.

0 = °C 1 = °F



Nyomja meg a  gombot. Kijelző = **r¹5**

 Nyomja meg 5 másodpercig.

Az elektronika visszavált normál üzemmódra.

Ajtónyitás-riasztás

Ha kinyitják az ajtót, a  LED világít, és a hőmérsékletkijelzés villogni kezd.

Ha az ajtó 240 másodpercnél hosszabb ideig nyitva van, akkor a  LED villogni kezd, és a kijelzőn a  villog a hőmérséklet-kijelzéssel felváltva.



Felhangzik a figyelmeztető hang (ha a figyelmeztető hang funkció nincs kikapcsolva).

Ha az ajtónak a hűtendő áru berakodásához hosszabb ideig nyitva kell lennie, akkor a figyelmeztető hangot némítsa le a  gomb lenyomásával.

A késleltetési idő beállítása az ajtónyitási riasztáshoz

Módosítható az az idő, ami addig telik el, amíg az ajtó kinyitását követően megszólal a figyelmeztető hang.

 Nyomja meg 5 másodpercig. Kijelző = 

Nyomja meg a  gombot, amíg a kijelzőn  nem jelenik meg.

Nyomja meg a  gombot. Kijelző = . Beállítási tartomány = 1-5 perc

A  vagy  gombbal válassza ki a kívánt beállítást.

Nyomja meg a  gombot. Kijelző = 



 Nyomja meg 5 másodpercig.

Az elektronika visszavált normál üzemmódra.

A figyelmeztető hang beállításai

A figyelmeztető hang a  gomb lenyomását követően az aktuális riasztási esethez le van némítva. Ha a figyelmeztető hangnak újból automatikusan aktiválódnia kell, akkor végezze el a következő lépéseket.

 Nyomja meg 5 másodpercig. Kijelző = 

Nyomja meg a  gombot, amíg a kijelzőn  nem jelenik meg.

Nyomja meg a  gombot. Kijelző = 

Nyomja meg a  gombot. Kijelző = 

Nyomja meg a  gombot. Kijelző = 

A figyelmeztető hang újbóli aktiválása ekkor aktív.

Be kell állítani a figyelmeztető hang megszólalásáig eltelő időt.

Nyomja meg a  gombot. Kijelző = 

Nyomja meg a  gombot. Kijelző = . Beállítási tartomány = 1-5 perc

A  vagy  gombbal válassza ki a kívánt beállítást.



Nyomja meg a  gombot. Kijelző = 



 Nyomja meg 5 másodpercig.

Az elektronika visszavált normál üzemmódra.



A figyelmeztető hang funkció kikapcsolása

Ha szükséges, a figyelmeztető hang funkció teljesen kikapcsolható.

 Nyomja meg 5 másodpercig. Kijelző = 



Nyomja meg a  gombot, amíg a kijelzőn  nem jelenik meg.

Nyomja meg a  gombot. Kijelző = 

A  vagy  gombbal válassza ki a kívánt beállítást.

0 = a figyelmeztető hang funkció aktiválva

1 = a figyelmeztető hang funkció kikapcsolva

Nyomja meg a  gombot. Kijelző = 



 Nyomja meg 5 másodpercig.

Az elektronika visszavált normál üzemmódra.

Riasztási teszt

Ezzel a teszteléssel a belső és esetleges külső csatlakoztatott riasztóberendezés működőképessége ellenőrizhető.

A készülék hűtése a tesztelés alatt nem szakad meg.

 +  Nyomja meg 5 másodpercig.

- A kijelzés a beállított felső riasztási határnál 0,2 °C-kal alacsonyabb hőmérsékletértékre vált.

- A hőmérsékletérték ekkor 2 másodpercenként 0,1 °C-kal emelkedik.

- A felső riasztási határ elérésekor a kijelzőn  jelenik meg. Egy a potenciálmentes riasztási kimenetre csatlakoztatott külső riasztóegység ekkor aktiválódik.

- A hőmérsékletérték tovább emelkedik, a felső riasztási határ fölé 0,2 °C-kal.

- Ez a folyamat automatikusan lefut az alsó riasztási határhoz. A kijelzőn  jelenik meg.

A tesztelés alatt világít a  LED.

Az elektronika automatikusan visszavált normál üzemmódra.

A tesztelés idő előtti leállítása

 Nyomja meg 5 másodpercig.

Útmutatás

Ha a felső és az alsó riasztási határ (**AL** és **AH** az "A riasztási paraméterek beállítása" c. fejezetben) értékei **0-ra** vannak állítva, akkor ennél a tesztelésnél a kijelzőn **H -** és **L -** jelenik meg.

Riasztási jelzések

1. A LED villog a kijelzőn

Ha a kijelzőn  jelenik meg, akkor a készülék meghibásodott. Kérjük, forduljon a legközelebbi ügyfélszolgálati ponthoz.

2. A LED villog a kijelzőn - HI vagy LO kijelzés

Túl meleg (HI) vagy túl hideg (LO) van a készülék belsejében.

Felhangzik a figyelmeztető hang (ha a figyelmeztető hang funkció nincs kikapcsolva).

Útmutatás

A riasztási paraméterek beállíthatók. Lásd az **A riasztási paraméterek beállítása** c. részt.

3. HA / HF / villog a kijelzőn

Hosszabb hálózatkimaradás volt (HF), vagy a készülék belsejében bizonyos ideig túl meleg vagy túl hideg volt (HA).

Legfeljebb három riasztási állapot tárolódik el és kérdezhető le.

A riasztási paraméterek beállítása

A riasztási határok (különbség a beállított hőmérséklethez képest) és a riasztási késleltetés (időbeli késleltetés a riasztás kiváltásáig) beállítható.

 Nyomja meg 5 másodpercig. Kijelző = $r^1 \square$

Nyomja meg a  gombot, amíg a kijelzőn $\square L$ inem jelenik meg.

$\square L$ = alsó riasztási határ

Nyomja meg a  gombot. Kijelző = hőmérsékletkülönbség °C

A  vagy  gombbal válassza ki a kívánt beállítást.

Csak pozitív számértékeket állítson be!

Nyomja meg a  gombot. Kijelző = $\square H$

Nyomja meg a  gombot. Kijelző = $\square H$ felső riasztási határ

Nyomja meg a  gombot. Kijelző = hőmérsékletkülönbség °C

A  vagy  gombbal válassza ki a kívánt beállítást.

Csak pozitív számértékeket állítson be!

Nyomja meg a  gombot. Kijelző = $\square H$

Nyomja meg a  gombot. Kijelző = $\square \square$

Nyomja meg a  gombot. Kijelző = riasztási késleltetés percekben

A  vagy  gombbal válassza ki a kívánt beállítást.

Nyomja meg a  gombot. Kijelző = $\square \square$

 Nyomja meg 5 másodpercig.

Az elektronika visszavált normál üzemmódra.

Az eltárolt riasztási állapotok lekérdezése és a hőmérséklet alakulásának kiolvasása

Nyomja meg a  gombot. Kijelző = $\square \square \square$

A  vagy  gombbal lapozzon a listákban.

$\square \square \square$ a bekövetkezett hőmérséklet-riasztások száma

$\square \square$ az utolsó hőmérséklet-riasztás

$\square \square |$ az utolsó előtti hőmérséklet-riasztás

$\square \square \square$ hőmérséklet-riasztás $\square \square |$ előtt

$\square \square \square$ hálózatkimaradások száma

$\square \square$ az utolsó hálózatkimaradás

$\square \square |$ az utolsó előtti hálózatkimaradás

$\square \square \square$ hálózatkimaradás $\square \square |$ előtt

$r^1 \square$ az az időtartam órában, mely alatt az előforduló maximális és minimális belső hőmérsékletek mérése történt

$r^1 H$ legmagasabb (legmelegebb) mért hőmérséklet

$r^1 L$ legalacsonyabb mért hőmérséklet

A  gombbal válassza ki a kívánt pontot. A gomb újbóli lenyomásával vissza lehet váltani a listára.

A menüből idő előtt ki lehet lépni a  gomb 5 mp-ig tartó lenyomásával.

Ha 60 másodpercen belül nem történik gombnyomás, akkor az elektronika automatikusan visszavált.

HAn rögzített riasztási állapotok törlése

Nyomja meg a  gombot. Kijelző = $\square \square \square$



 +  Nyomja meg 5 másodpercig. Kijelző = $r^1 \square \square$

 Nyomja meg 5 másodpercig.

Az elektronika visszavált normál üzemmódra.

A hőmérséklet alakulása rögzített r^1 értékének törlése

Nyomja meg a  gombot. Kijelző = $\square \square \square$

Nyomja le a  vagy  gombot addig, amíg a kijelzőn $r^1 \square$ nem jelenik meg.

Nyomja meg a  gombot. Kijelző = $\square - \square \square \square$

 Nyomja meg 5 másodpercig. Kijelző = $r^1 \square \square$

Az $r^1 H$ és $r^1 L$ értékek (a legmagasabb, ill. legalacsonyabb mért belső hőmérséklet) ekkor a készülék belsejében pillanatnyilag uralkodó hőmérsékletre állítódnak vissza.

 Nyomja meg 5 másodpercig.

Az elektronika visszavált normál üzemmódra.

Példa riasztás lekérdezésére



Szituáció: HA / HF /  villlog a kijelzőn.

Nyomja meg a  gombot. Kijelző = 

Nyomja meg a  gombot. Kijelző = 



Nem alakult ki túl magas vagy túl alacsony hőmérséklettel járó riasztási állapot. A  kijelzésre kell váltani.



Nyomja meg a  gombot. Kijelző = 



Nyomja meg a  gombot, amíg a kijelzőn  nem jelenik meg.



Nyomja meg a  gombot. Kijelző =  1 hálózatkimaradás történt.



Nyomja meg a  gombot. Kijelző = 



Nyomja meg a  gombot. Kijelző =  az utolsó bekövetkezett hálózatkimaradás.

Nyomja meg a  gombot. Kijelző =  (év)

Nyomja meg a  gombot. Kijelző =  (hónap 1-12)

Nyomja meg a  gombot. Kijelző =  (nap 1-31)

Nyomja meg a  gombot. Kijelző =  (óra 0-23)

Nyomja meg a  gombot. Kijelző =  (perc 0-59)

Nyomja meg a  gombot. Kijelző =  (időtartampercekben)

 +  Nyomja meg 5 másodpercig. Kijelző = 

A  LED ekkor újból folyamatosan világít.

A HA / HF kijelzés törlődik.

Ezzel az elektronika kész a következő riasztási esetre.

 Nyomja meg 5 másodpercig.



Az elektronika visszavált normál üzemmódra.

A szabályozó érintkező kalibrálása



(széria érzékelő a hőmérséklet szabályozására)

Ezzel a funkcióval kompenzálhatók a szabályozó érzékelő esetleges tűrései (a kijelzett hőmérséklet a tényleges belső hőmérséklethez képest).

 Nyomja meg 5 másodpercig. Kijelző = 

Nyomja meg a  gombot, amíg a kijelzőn  nem jelenik meg.

Nyomja meg a  gombot. Kijelző = gyárilag beállított korrekciós érték

A  vagy  gombbal 0,1 °C-os lépésekben növelje vagy csökkentse a korrekciós értéket.

Nyomja meg a  gombot. Kijelző = aktuális (korrigált) belső hőmérséklet

Nyomja meg a  gombot. Kijelző = 

 Nyomja meg 5 másodpercig.

Az elektronika visszavált normál üzemmódra.

Termékérzékelő (szállítható tartozék)

A termékérzékelővel a hőmérséklet tetszőleges ponton mérhető, ill. rögzíthető a készülék belsejében.

• Húzza ki a hálózati csatlakozódugaszt!

1. Vezesse át az érzékelőt a hűtőegység-tér nyílásán keresztül és helyezze el a készülék belsejében.

A nyílást tömítse le tömítőmasszával!

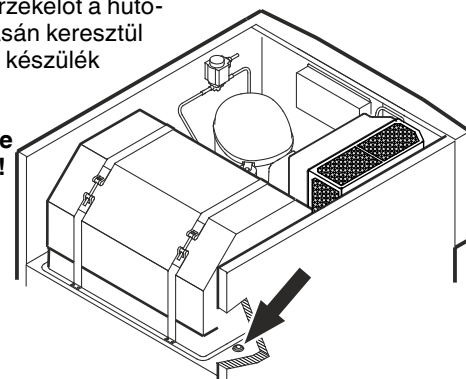

2. Csavarja ki a csavart az előlap alján.

Hajtsa fel az előlapot.

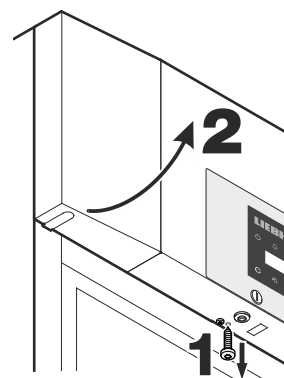



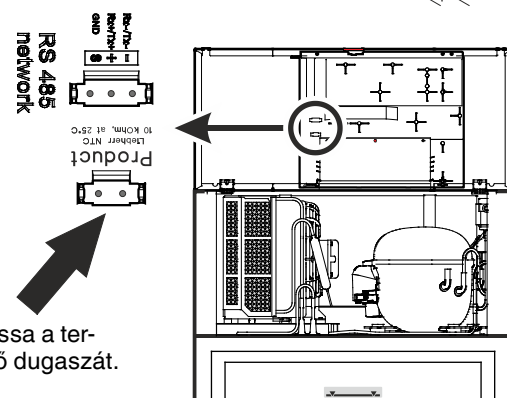

3. Csatlakoztassa a termékérzékelő dugaszt.





4. Zárja és rögzítse csavarral az előlapot.

A termékérzékelő aktiválása

 Nyomja meg 5 másodpercig. Kijelző = 

Nyomja meg a  gombot, amíg a kijelzőn  nem jelenik meg.

Nyomja meg a  gombot. Kijelző = 

Nyomja meg a  gombot. Kijelző = 

Nyomja meg a  gombot. Kijelző = 

 Nyomja meg 5 másodpercig. Az elektronika visszavált normál üzemmódra.

Ha a kijelzőn  jelenik meg, akkor a termékérzékelő nem lett aktiválva.

Ha a kijelzőn  jelenik meg, akkor a termékérzékelő nincs csatlakoztatva vagy hibás.



A termékérzékelő kalibrálása

Ezzel a funkcióval kompenzálhatók a termékérzékelő esetleges túrései (a kijelzett hőmérséklet a tényleges belső hőmérséklethez képest).

 Nyomja meg 5 másodpercig. Kijelző = r¹ 5

Nyomja meg a  gombot, amíg a kijelzőn r¹ 5 inem jelenik meg.

Nyomja meg a  gombot. Kijelző = 0 0

A  vagy  gombbal 0,1 °C-os lépésekben növelje vagy csökkentse a korrekciós értéket.

Nyomja meg a  gombot. Kijelző = aktuális (korrigált) termékérzékelő-hőmérséklet

Nyomja meg a  gombot. Kijelző = r¹ 5

 Nyomja meg 5 másodpercig.

Az elektronika visszavált normál üzemmódra.

A hőmérsékletkijelzés átkapcsolása a szabályozó érzékelő és a termékérzékelő között

 Nyomja meg 5 másodpercig. Kijelző = r¹ 5

Nyomja meg a  gombot, amíg a kijelzőn r¹ 5 inem jelenik meg.

Nyomja meg a  gombot. Kijelző = | (szabályozó érzékelő)

Nyomja meg a  gombot. Kijelző = 2 (Termékérzékelő)

Ha a termékérzékelő aktív, akkor a kijelzőn  jelenik meg.

Nyomja meg a  gombot. Kijelző = r¹ 5

 Nyomja meg 5 másodpercig.

Az elektronika visszavált normál üzemmódra.

Billentyűzár

A billentyűzárral az elektronika biztosítható a nem szándékolt módosítások ellen.

PIN kód meghatározása a billentyűzár funkcióhoz

 Nyomja meg 5 másodpercig. Kijelző = r¹ 5

Nyomja meg a  gombot, amíg a kijelzőn r¹ | inem jelenik meg.

Nyomja meg a  gombot. Kijelző = |

A  vagy  gombbal válasszon ki egy 0 és 999 közötti PIN kódot.

Nyomja meg a  gombot. Kijelző = r¹ |

 Nyomja meg 5 másodpercig.



Az elektronika visszavált normál üzemmódra.

A billentyűzár aktiválása

 Nyomja meg 5 másodpercig. Kijelző = |

A  vagy  gombbal aktiválja a PIN kódot.

Nyomja meg a  gombot. Kijelző = | 0 0

A  és  kivételével minden funkció zárolva van.

Ha nem megfelelő PIN kódot írnak be, akkor az elektronika a billentyűzár aktiválása nélkül visszavált a normál üzemre.

A billentyűzár kikapcsolása

 Nyomja meg 5 másodpercig. Kijelző = |

A  vagy  gombbal aktiválja a PIN kódot.

Nyomja meg a  gombot. Kijelző = | 0 0

Minden funkció engedélyezve van.

Ha nem megfelelő PIN kódot írnak be, akkor a billentyűzár aktív marad.

A valós idejű óra beállítása

A valós idejű óra előre be van állítva (CET). Másik időzónához az időt manuálisan kell beállítani.

 Nyomja meg 5 másodpercig. Kijelző = r¹5

Nyomja meg a  gombot. Kijelző = 5 5

Nyomja meg a  gombot. Kijelző = 500 (év)



Nyomja meg a  gombot. Kijelző = 00

A   gombokkal állítsa be az évet.

Nyomja meg a  gombot.

Nyomja meg a  gombot. Kijelző = 1000 (hónap 1-12)

Nyomja meg a  gombot. Kijelző = 00

A   gombokkal állítsa be a hónapot.

Nyomja meg a  gombot.

Nyomja meg a  gombot. Kijelző = 000 (nap 1-31)



Nyomja meg a  gombot. Kijelző = 00

A   gombokkal állítsa be a napot.

Nyomja meg a  gombot.

Nyomja meg a  gombot. Kijelző = 000 (a hét napja)
(1 = hétfő, 7 = vasárnap)

Nyomja meg a  gombot. Kijelző = 00

A   gombokkal állítsa be a hét napját.

Nyomja meg a  gombot.

Nyomja meg a  gombot. Kijelző = 000 (óra 0-23)



Nyomja meg a  gombot. Kijelző = 00

A   gombokkal állítsa be az órát.

Nyomja meg a  gombot.

Nyomja meg a  gombot. Kijelző = 000 (perc 0-59)

Nyomja meg a  gombot. Kijelző = 00

A   gombokkal állítsa be a percet.

Nyomja meg a  gombot.

 Nyomja meg 5 másodpercig.

Az elektronika visszavált normál üzemmódra.

Ha a kijelzőn 5 5 jelenik meg, akkor a valós idejű órát be kell állítani.

Nyári/téli időszámítás átállítása

A nyári időszámításra való átállás az elektronikában automatikusan történik március utolsó vasárnapján, hajnali 2 órakor.

A téli időszámításra való átállás az elektronikában automatikusan történik október utolsó vasárnapján, hajnali 2 órakor.

Az új idő aktiválásához a készüléket mindig a fent időpontok szerint kell ki- és bekapcsolni.

Az automatikus nyári/téli időszámítás-átállítás kikapcsolása/bekapcsolása

 Nyomja meg 5 másodpercig. Kijelző = r¹5

Nyomja meg a  gombot, amíg a kijelzőn 5 5 nem jelenik meg.

Nyomja meg a  gombot. Kijelző = |

A  vagy  gombbal válassza ki a kívánt beállítást.

0 = kikapcsolva

1 = aktiválva

Nyomja meg a  gombot. Kijelző = 5 5

 Nyomja meg 5 másodpercig.

Az elektronika visszavált normál üzemmódra.



A hálózati cím módosítása

Ha több készüléket hálózatba kötnek az RS485-ös interfészen keresztül, akkor minden egyes készüléknek saját hálózati címet kell kapnia.

 Nyomja meg 5 másodpercig. Kijelző = r¹5

Nyomja meg a  gombot, amíg a kijelzőn H 0 nem jelenik meg.

Nyomja meg a  gombot. Kijelző = |

A  vagy  gombbal módosítsa a hálózati címet (1-207).

Nyomja meg a  gombot. Kijelző = H 0

 Nyomja meg 5 másodpercig.

Az elektronika visszavált normál üzemmódra.

A paraméterek visszaállítása gyári beállításra

Ezzel a funkcióval a riasztási határok és az érzékelő-kalibrálás értékei visszaállíthatók a gyári beállításra.

Tartsa nyomva a  gombot kb. 3 másodpercig.

Az OFF kijelzés és a hőmérsékletkijelzés felváltva villog.

Húzza le az akkucsatlakozót. 

Húzza ki a hálózati csatlakozódugaszt.

Illessze rá a csatlakozót az akkumulátor pozitív pólusára.

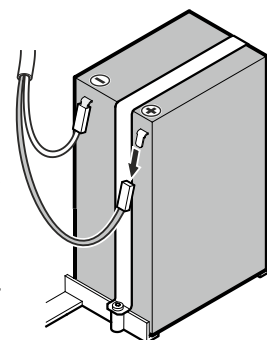

Tartsa nyomva a  gombot és csatlakoztassa a hálózati csatlakozódugaszt.

Kijelző = 0 0 |

Nyomja meg a  gombot. Kijelző = 5 5

Az elektronika visszavált normál üzemmódra.

Belső világítás LKPv 6523 / LKPv 1423

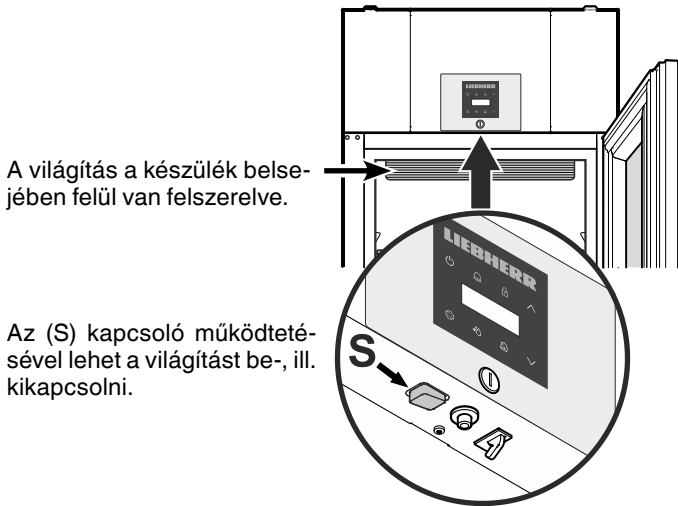

A világítás a készülék belsejében felül van felszerelve.

Az (S) kapcsoló működtetésével lehet a világítást be-, ill. kikapcsolni.

Leolvasztás

A hűtőréssz leolvasztása automatikusan történik.

A leolvasztási funkció manuális aktiválása

Ha az ajtó hosszabb ideig nem volt megfelelően csukva, akkor a készülék belsejében, ill. a hűtőberendezésnél erős jegesedés történhet. Ilyen esetben a leolvasztási funkciót idő előtt aktiválni lehet.

* Nyomja meg 3 másodpercig. Kijelző = +

Az elektronika automatikusan visszavált normál üzemmódra.

Kijelző =

A kijelző kijelzésének beállítása a leolvasztási fázis alatt

Nyomja meg 5 másodpercig. Kijelző =

Nyomja meg a gombot, amíg a kijelzőn inem jelenik meg.

Nyomja meg a gombot. Kijelző =

A vagy gombbal válassza ki a kívánt beállítást.

0 = szimbólum + és a és a készülék belsejében aktuálisan uralkodó hőmérséklet.

1 = szimbólum + a leolvasztási fázis kezdete előtti hőmérséklet (gyári beállítás).

2 = szimbólum +

Nyomja meg a gombot. Kijelző =

Nyomja meg 5 másodpercig. Az elektronika visszavált normál üzemmódra.

Külső riasztás

A készülék külső riasztóberendezésre csatlakoztatható.

Egy potenciálmentes riasztási érintkező és egy RS485-ös interfész áll rendelkezésre.

A kereskedőn vagy az ügyfélszolgálaton keresztül beszerezhető egy kiegészítő készlet az RS485-ös interfészen keresztül megvalósított soros adatkiértékeléshez.

Tisztítás

⚠ FIGYELMEZTETÉS

Tisztítás előtt feltétlen válassza le a készüléket a hálózatról. Húzza ki a csatlakozódugaszt vagy kapcsolja le a biztosítékot!

⚠ VIGYÁZAT

A készülék komponensei megsérülhetnek és sérülésveszély áll fenn a forró gőz által.

A készüléket ne tisztítsa gőztisztító készülékkel!

FIGYELEM

A készülékben valamennyi felületet rendszeresen meg kell tisztítani!

- A készülék belsejét, a felszereltség részeit és a külső falakat langyos vízzel és némi mosogatószerrel tisztítsa. Semmi esetre se használjon homok- vagy savtartalmú tisztító-, ill. vegyi oldószereket.
- Rövidzárlatok elkerülésére a készülék tisztításakor ügyelni kell arra, hogy ne jusson a tisztításhoz használt víz az elektromos alkatrészekbe.
- Mindent szárítson meg jól kendővel.
- Nemesacél kivételű készülékekhez a kereskedelmi forgalomban kapható nemesacél tisztítószer használjon.
- A készülék belsejében található típus táblát ne sértse meg vagy távolítsa el – ez fontos az ügyfélszolgálat számára.

A porszűrő tisztítása

A porszűrőt legalább évente kétszer tisztítsa ki!

Húzza ki a hálózati csatlakozódugaszt!

1. Húzza le felfelé a porszűrőt.
2. Tisztítsa meg a porszűrőt vízzel és mosogatószerrel.
3. Szerelje vissza a porszűrőt.

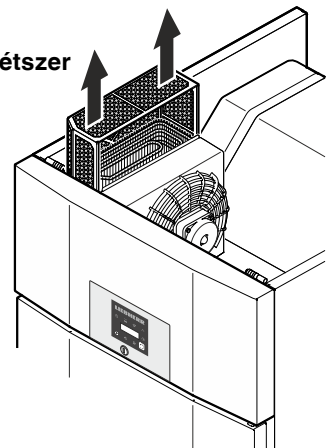

Zavarok

A következő zavarokat a lehetséges okok vizsgálatával Ön saját maga el tudja hárítani.

- **A készülék nem üzemel.** Ellenőrizze, hogy
 - a készülék be van-e kapcsolva,
 - a hálózati csatlakozódugasz helyesen van-e csatlakoztatva a dugaszolóaljzatba,
 - a dugaszolóaljzat biztosítóka rendben van-e.
- **A hőmérséklet nem elég alacsony.** Ellenőrizze
 - az "A hőmérséklet beállítása" c. szakasz szerinti beállítást; a megfelelő értéket állították be?
 - , hogy a külön behelyezett hőmérő a helyes értéket mutatja-e.
 - A szellőzés rendben van?
 - A felállítási hely túl közel van egy hőforráshoz?

Ha a fentnevezett okok egyike sem áll fenn, és nem tudta önállóan elhárítani a zavart, kérjük, forduljon a legközelebbi ügyfélszolgálati ponthoz. A típustábláról adja meg az ① típusjelölést, a ② szerviz- és ③ sorozatszámot.

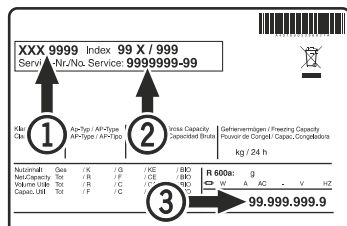



A típustábla elhelyezése az **A készülék leírása** c. fejezetben található.

Üzemen kívül helyezés

Ha a készülék hosszabb ideig üresen áll, akkor ki kell kapcsolni, leolvasztani, kitisztítani és kiszárítani, valamint a penészképződés elkerülésére az ajtót nyitva kell tartani.

A biztonsági akkumulátor elektronikáról való leválasztásához végezze el a következő lépéseket.

- Tartsa nyomva a  gombot kb. 5 másodpercig.
- Az **OFF** kijelzés és a hőmérsékletkijelzés felváltva villog.
- Húzza le az akkucsatlakozót. 

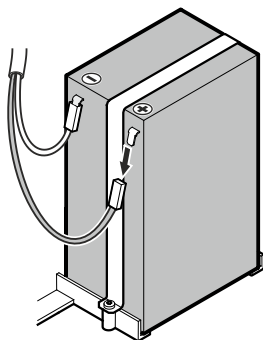

Az ártalmatlanításra vonatkozó útmutatások

A készülék értékes anyagokat tartalmaz, és a nem szelektíven gyűjtött kommunális hulladéktól elkülönített gyűjtésre kell adni. A leselejtezett készülékek ártalmatlanítását szakszerűen, a helyileg érvényes előírások és törvények szerint kell végezni.



A leselejtezett készülék hűtőkörét elszállításakor nem szabad károsítani.



Ez a készülék éghető gázokat tartalmaz a hűtőkörben és a szigetelőhabban.

A szabályszerű ártalmatlanításról a városi/települési önkormányzat vagy egy ártalmatlanításra szakosodott cég ad információkat.

A kijelzőn megjelenő lehetséges hibajelzések

Hibakód	Hiba	Intézkedés
E0, E1, E2, rE	A hőmérséklet-érzékelő hibás	Vegye fel a kapcsolatot az ügyfélszolgálattal.
EE, EF	A vezérlőelektronika hibája	Vegye fel a kapcsolatot az ügyfélszolgálattal.
dOr	A készülék ajtaja túl hosszú ideig nyitva	Csukja be a készülék ajtaját
HI	A hőmérséklet túl magas (meleg) a készülékben	Ellenőrizze, hogy az ajtó megfelelően be van-e csukva. Ha a hőmérséklet nem csökken, vegye fel a kapcsolatot az ügyfélszolgálattal.

Útmutatás

A HI kijelzés mellett a  +  szimbólum villog annak jelzésére, hogy a készülék elektromos fűtési hiba esetén automatikusan ki vannak kapcsolva.

LO	A hőmérséklet túl alacsony (hideg) a készülékben	Vegye fel a kapcsolatot az ügyfélszolgálattal.
Etc		Állítsa be újból a valós idejű órát (lásd az „A valós idejű óra beállítása” c. részt).
HF, HA	Hosszabb hálózatkimaradás volt, vagy a készülék belsejében bizonyos ideig túl meleg vagy túl hideg volt.	Lásd a következő részt Az eltárolt riasztási állapotok lekérdezése és a hőmérséklet alakulásának kiolvasása
AFr	A hőmérséklet a termékezékelő tartományában < 0 °C	Vegye fel a kapcsolatot az ügyfélszolgálattal.
btE	Biztonságiakkumulátor-hiba	Ellenőrizze, hogy az akkumulátor megfelelően van-e csatlakoztatva. Lásd a biztonsági akkumulátort. Ha az akkumulátor helyesen van csatlakoztatva, a hibakód azonban még mindig kijelzésre kerül, akkor vegye fel a kapcsolatot az ügyfélszolgálattal.
btP	Figyelmeztetés hálózatkimaradásra	Kialszik, amint van hálózati feszültség. Döntsön a készülékbe helyezett hűtött áru további felhasználásáról.

Az ajtóvasalat áthelyezése LKPv 65.. / LKPv 84..

Az ajtóvasalat áthelyezését csak kiképzett szakember végezheti.
Az átalakításhoz két személy szükséges.

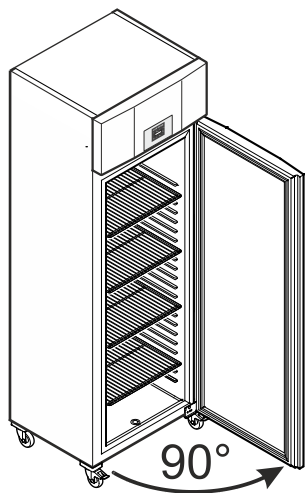

1. Nyissa ki az ajtót kb. 90°-os szögben.

Fontos útmutatások

Az ajtót 90°-ig ki kell nyitni, mielőtt az alsó zsanéridomot leszerelik.

Ezáltal az ajtóba épített automatikus zárószervezet egy a beszereléshez szükséges pozícióban tartásra kerül.

⚠ FIGYELMEZTETÉS!

Ha az ajtót csukott állapotban szerelik le és szerelik vissza, akkor ez az ajtó első kinyitásakor az automatikus zárószervezet tönkremeneteléhez vezet

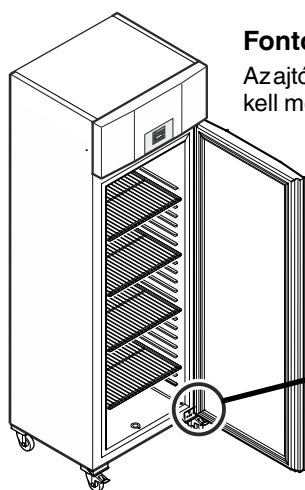

Fontos útmutatások

Az ajtót a nagy tömeg miatt egy személynek kell megtartania.

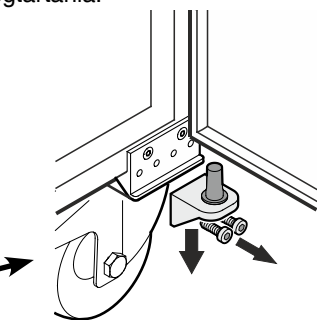

2. Csavarozza le a zsanéridomot.
Vegye le lefelé az ajtót.

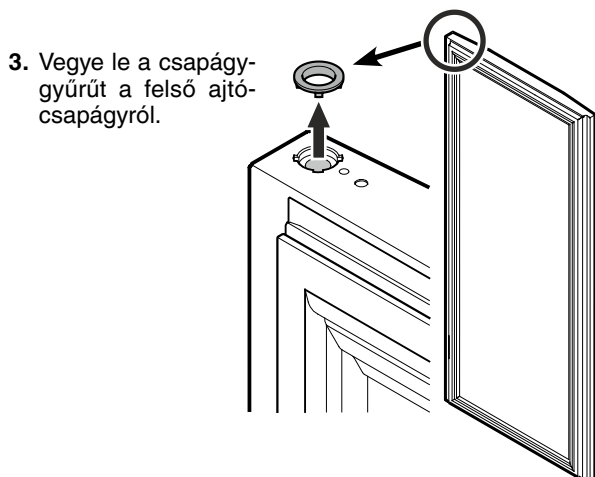

3. Vegye le a csapágygyűrűt a felső ajtó-csapágyról.

4. Húzza le a csapágyrészeket a zsanéridomról.

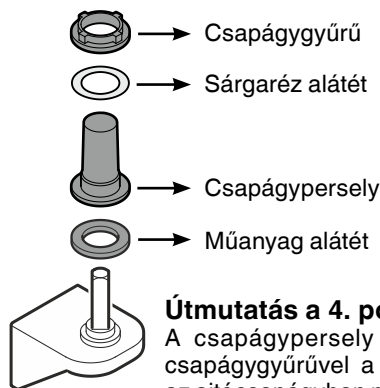

Útmutatás a 4. ponthoz

A csapágypersely a sárgaréz alátéttel és csapágygyűrűvel a zsanéridom kihúzásakor az ajtócsapágyban maradhat, és ilyen esetben onnan kell kivenni.

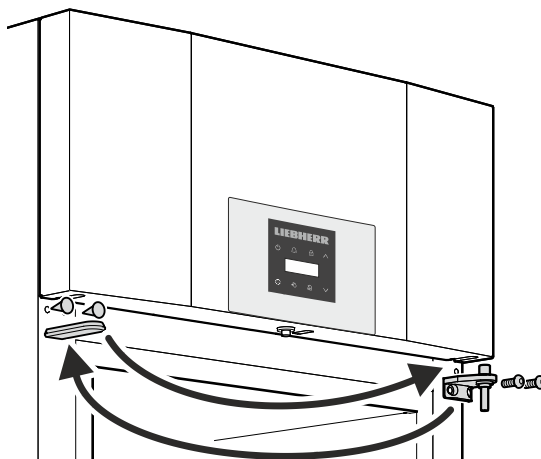

5. Helyezze át a felső zsanéridomot és a borításokat a szemközti oldalra.

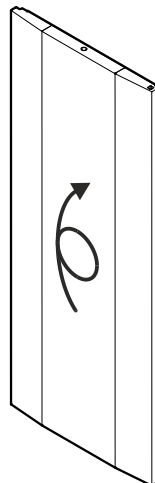

6. Forgassa el az ajtót 180°-kal.

7. Helyezze be a csapágygyűrűt és a csapágyperselyt a felső ajtócsapágyba.

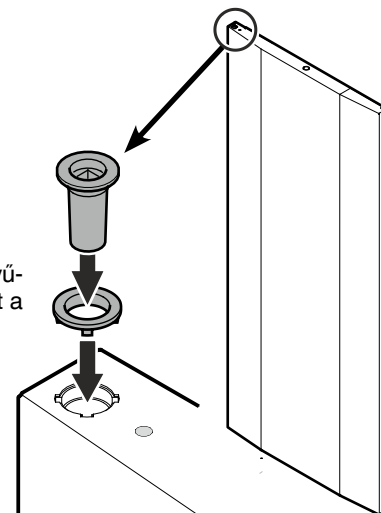

8. Csavarozza le az alap-csapágyidomot, majd csavarozza fel újból a szemközti oldalon.

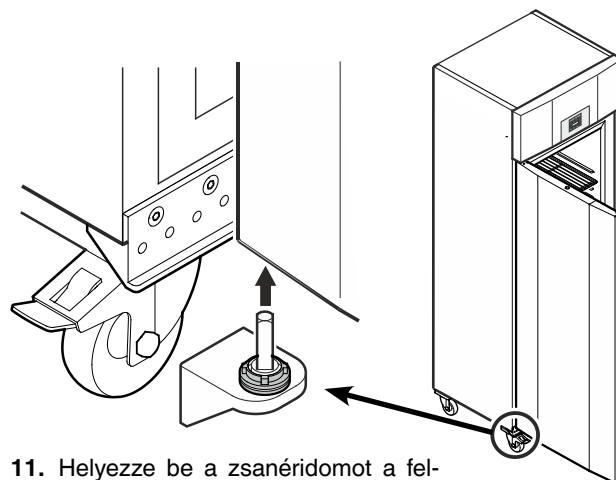
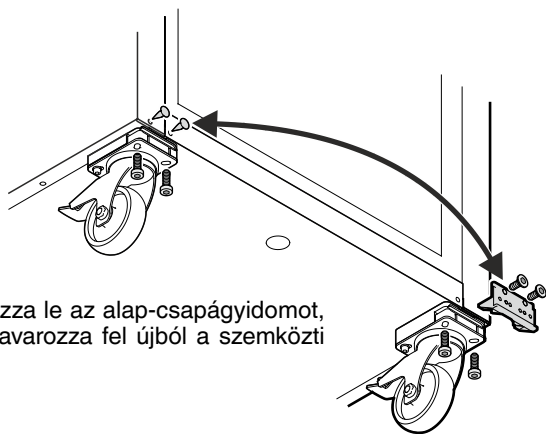

11. Helyezze be a zsanéridomot a felhelyezett csapágyrészekkel az alsó ajtócsapágyba.

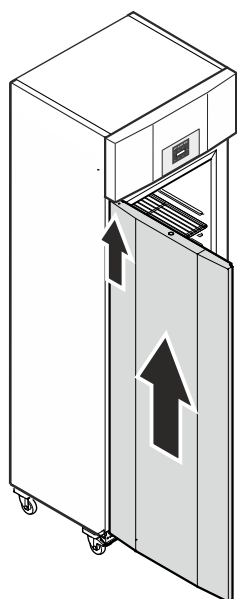

9. Helyezze fel az ajtót 90°-os nyitási szögénél a felső négylapú csapra.

⚠ FIGYELMEZTETÉS!

Az ajtót feltétlenül 90°-os nyitási szögénél kell felszerelni.

Ha az ajtót csukott állapotban szerelik fel, akkor ez az ajtó első kinyitásakor és becsukásakor az automatikus zárószervezet tönkremeneteléhez vezet.

Fontos útmutatások

Az ajtót a nagy tömeg miatt egy személynek kell megtartania.

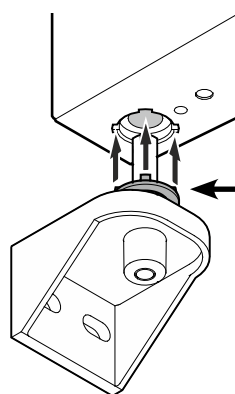

Útmutatás a 11. ponthoz

A csapágygyűrűn lévő bütyköknek behelyezéskor illeszkedniük kell az ajtócsapágy kivágásaiba.

Ha szükséges, enyhén forgassa el a felső gyűrűt.

10. Helyezze fel a csapágyrészeket a zsanéridomra.

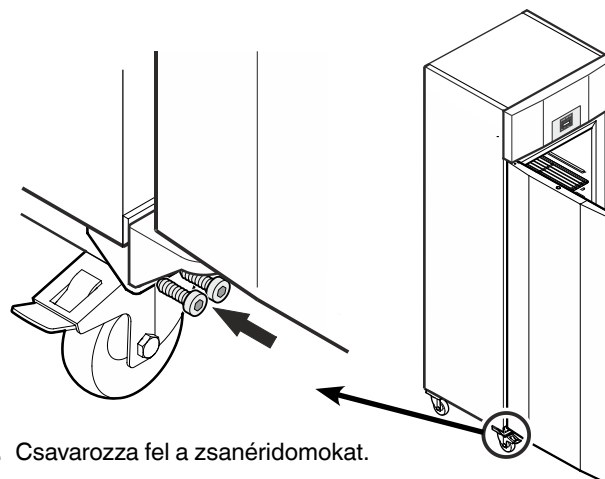
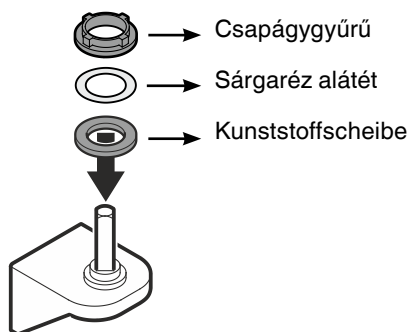

12. Csavarozza fel a zsanéridomokat.



Liebherr-Hausgeräte GmbH
Memminger Straße 77-79
88416 Ochsenhausen
Germany
home.liebherr.com

