

## Eredeti használati utasítás

Fagyasztószekrény

Üzembe helyezés előtt olvassa el a használati utasítást

30. oldal

**HU**

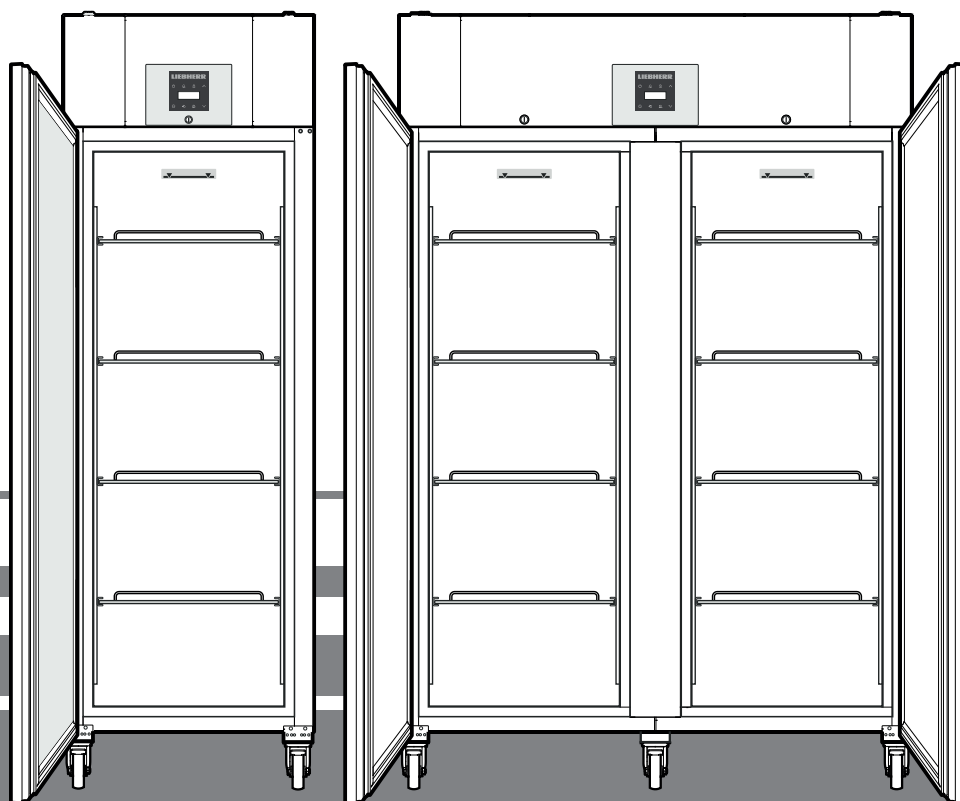

LGPv 1420

LGPv 6520

LGPv 8420

**7085 904-00**

**LIEBHERR**

## Tartalom

A figyelmeztetések besorolása .....	30
Biztonsági útmutatások és figyelmeztetések .....	30
A készüléken található szimbólumok .....	31
Rendeltetésszerű használat .....	31
Előre látható hibás alkalmazás .....	31
Megfelelőségi nyilatkozat .....	31
A készülék zajkibocsátása .....	31
Klímaosztály .....	32
A készülék leírása .....	32
Felállítás .....	32
A készülék beállítása .....	32
Elektromos csatlakoztatás .....	32
A készülék méretei .....	32
Felszereltség .....	33
Biztonsági akkumulátor .....	33
Kezelő- és vezérlőelemek .....	34
Figyelmeztetés hálózatkimaradásra .....	34
A készülék be- és kikapcsolása .....	34
A hőmérséklet beállítása .....	34
Hőmérsékletkijelzési mód .....	34
Ajtónyitás-riasztás .....	35
A késleltetési idő beállítása az ajtónyitási riasztáshoz .....	35
A figyelmeztető hang beállítási .....	35
A figyelmeztető hang funkció kikapcsolása .....	35
Riasztási teszt .....	35
Riasztási jelzések .....	36
A riasztási paraméterek beállítása .....	36
Az eltárolt riasztási állapotok lekérdezése és a hőmérséklet alakulásának kiolvasása .....	36
HAn rögzített riasztási állapotok törlése .....	36
A hőmérséklet alakulása rögzített r értékének törlése .....	36
Példa riasztás lekérdezésére .....	37
A szabályozó érintkező kalibrálása .....	37
Termékérzékelő (szállítható tartozék) .....	37
A termékérzékelő aktiválása .....	37
A termékérzékelő kalibrálása .....	38
A hőmérsékletkijelzés átkapcsolása a szabályozó érzékelő és a termékérzékelő között .....	38
Billentyűzár .....	38
A valós idejű óra beállítása .....	39
Nyári/téli időszámítás átállítása .....	39
Az automatikus nyári/téli időszámítás-átállítás kikapcsolása/bekapcsolása .....	39
A hálózati cím módosítása .....	39
A paraméterek visszaállítása gyári beállításra .....	39
Leolvasztás .....	40
A kijelző kijelzésének beállítása a leolvasztási fázis alatt .....	40
Külső riasztás .....	40
Tisztítás .....	40
Zavarok .....	41
Üzemen kívül helyezés .....	41
Az ártalmatlanításra vonatkozó útmutatások .....	41
A kijelzőn megjelenő lehetséges hibajelzések .....	41
Az ajtóvasalat áthelyezése LGPv 65.. / LGPv 84.. .....	42

## A figyelmeztetések besorolása

<b>⚠ VESZÉLY</b>	olyan közvetlenül veszélyes helyzetet jelöl, amelynek következménye halál vagy súlyos testi sérülés, amennyiben nem kerülnek el.
<b>⚠ FIGYELMEZTETÉS</b>	olyan veszélyes helyzetet jelöl, amelynek következménye halál vagy súlyos testi sérülés lehet, amennyiben nem kerülnek el.
<b>⚠ VIGYÁZAT</b>	olyan veszélyes helyzetet jelöl, amelynek következménye könnyű vagy közepes testi sérülés lehet, amennyiben nem kerülnek el.
<b>FIGYELEM</b>	olyan veszélyes helyzetet jelöl, amelynek következménye dologi kár lehet, amennyiben nem kerülnek el.
<b>Útmutatás</b>	hasznos tudnivalókat és tippeket jelöl.

## Biztonsági útmutatások és figyelmeztetések

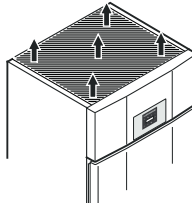
- **FIGYELMEZTETÉS:** Ne zárja le a készülék házán vagy a beépített házon lévő szellőzőnyílásokat. 
- **FIGYELMEZTETÉS:** A leolvasztás gyorsítása érdekében ne használjon a gyártó ajánlásától eltérő mechanikus berendezéseket vagy más eszközöket.
- **FIGYELMEZTETÉS:** Ne rongálja meg a hűtőkört.
- **FIGYELMEZTETÉS:** Ne üzemeltessen olyan elektromos készüléket a hűtőrekeszben, amely nem felel meg a gyártó által ajánlott típusnak.
- **FIGYELMEZTETÉS:** A hálózati kábel a készülék felállítása során nem sérülhet meg.
- **FIGYELMEZTETÉS:** Elosztókat, valamint más elektromos készülékeket (mint pl. halogén trafókat) nem szabad a készülékek hátulján elhelyezni és üzemeltetni.
- **FIGYELMEZTETÉS:** Ezt a készüléket a használati utasításnak (beépítési utasításnak) megfelelően kell rögzíteni a hiányos stabilitásból fakadó veszélyek kizárása érdekében.

## A készüléken található szimbólumok

- A jelen készüléket legalább 8 éves gyermekek, valamint csökkent fizikai, érzékszervi vagy mentális képességű személyek akkor használhatják, ha felügyelet alatt állnak, vagy a készülék biztonságos használatával kapcsolatban eligazításban részesültek, és megértették az ebből eredő veszélyeket. Gyermekek nem játszhatnak a készülékkel. A tisztítást és a felhasználói karbantartást nem végezhetik olyan gyermekek, akik nem állnak felügyelet alatt. 3 év feletti és 8 év alatti gyermekek a hűtő-/fagyasztókészülék be- és kikapcsolását végezhetik.
- Ne tároljon a készülékben robbanóképes anyagokat, például éghető hajtógázas aeroszolos palackot.
- A személyi sérülések és dologi károk elkerülése érdekében a készüléket két személynek kell felállítania.
- Kicsomagolás után ellenőrizze, nem sérült-e meg a készülék. Sérülések esetén vegye fel a kapcsolatot a szállítóval. Ne csatlakoztassa a készüléket a feszültségellátáshoz.
- Kerülni kell a bőr hosszabb ideig tartó érintkezését hideg felületekkel (pl. hűtött/fagyasztott áru). Szükség esetén tegyen óvintézkedéseket (pl. kesztyű).
- A készülék javítását vagy beavatkozásokat a készüléken kizárólag a ügyfélszolgálattal vagy képzett szakemberrel végeztesse. Ugyanez érvényes a hálózati csatlakozóvezeték cseréjére is.
- A készülék javítását vagy beavatkozásokat a készüléken kizárólag láthatóan kihúzott hálózati csatlakozódugasz mellett végezzen.
- A készüléket kizárólag a használati utasítás szerint szerelje fel, csatlakoztassa és ártalmatlanítsa.
- Zavar esetén húzza ki a hálózati csatlakozódugaszt vagy kapcsolja le a biztosítékot.
- A hálózati kábelt kizárólag a csatlakozódugasz kihúzásával válassza le a hálózatról. Ne húzza a kábelnél fogva.
- A készülék belsejében kerülni kell a nyílt láng vagy gyújtóforrások használatát.

	A szimbólum a kompresszoron található. A kompresszorban lévő olajra vonatkozik és a következő veszélyre hívja fel a figyelmet: Lenyelés és a légutakba jutás esetén halálos lehet. Ez a figyelmeztetés csak az újrahasznosítás vonatkozásában bír jelentőséggel. Normál üzem mellett nem áll fenn veszély.
	Figyelmeztetés tűzveszélyes anyagokra.
	Ez vagy egy hasonló matrica a készülék hátulján lehet megtalálható. Az ajtóban és/vagy a házban lévő habbal bevont panelekre vonatkozik. Ez a figyelmeztetés csak az újrahasznosítás vonatkozásában bír jelentőséggel. Ne távolítsa el a matricát.

## Rendeltetésszerű használat

Ez a professzionális felhasználásra készült, univerzális laboratóriumi fagyasztószekrény termékek -10 °C és -35 °C (LGPv 6520, 8420), -10 °C és -26 °C (LGPv 1420) közötti hőmérsékleten való tárolására alkalmas.

Tárolandó termékek jellemzően: kutatási minták, reagensek, laborfelszerelések stb.

Értékes, ill. hőmérsékletre érzékeny anyagok vagy termékek tárolásakor független, állandó felügyeletet biztosító riasztórendszert kell alkalmazni.

Ennek a riasztórendszernek olyan kialakításúnak kell lennie, hogy egy illetékes személy azonnal észleljen minden egyes riasztási állapotot, és ennek megfelelő intézkedéseket tudjon foganatosítani.

## Előre látható hibás alkalmazás

A készüléket a következő alkalmazásokhoz **tilos használni**:

- A következők tárolás és hűtése:
  - kémiai instabil, éghető vagy maró hatású anyagok
  - vér, plazma vagy más, infúziós célra, valamint az emberi testben történő alkalmazásra vagy az abba történő bevezetésre való további testfolyadékok.
- Robbanásveszélyes területen való alkalmazás.
- Szabadban vagy nedvességnek és fröccsenő víznek kitett területen való alkalmazás.

A készülék szakszerűtlen használata a készülékbe helyezett áru károsodását vagy megromlását okozza.

## Megfelelőségi nyilatkozat

A hűtőkör tömörsége ellenőrzésre került. A készülék megfelel a vonatkozó biztonsági rendelkezéseknek, valamint a 2006/42/EK, 2014/30/EU, 2009/125/EK és 2011/65/EU irányelveknek.

## A készülék zajkibocsátása

A készülék üzemi zajszintje 70 dB(A) érték alatt van (hangteljesítmény 1 pW-re vonatk.).

## Klímaosztály

A klímaosztály azt adja meg, hogy a készüléket milyen helyiséghőmérsékleten szabad működtetni a teljes hűtőteljesítmény eléréséhez, és hogy milyen maximális páratartalom uralkodhat a készülék felállítási helyiségében ahhoz, hogy ne képződjön kondenzátum a külső burkolaton.

A klímaosztály a típus táblán van feltüntetve.

LIEBHERR		Klasse/Class	
Service-Nr./No. Service	Index	Classe/Class	Classe/Class
XXXX 9999	X		
<small>           Modell/Class: LGPv 14.., LGPv 65.., 84..            Hűtőközeg: R600a            Nettó kapacitás: 120, 150, 180, 200, 220, 240, 260, 280, 300, 320, 340, 360, 380, 400, 420, 440, 460, 480, 500, 520, 540, 560, 580, 600, 620, 640, 660, 680, 700, 720, 740, 760, 780, 800, 820, 840, 860, 880, 900, 920, 940, 960, 980, 1000, 1020, 1040, 1060, 1080, 1100, 1120, 1140, 1160, 1180, 1200, 1220, 1240, 1260, 1280, 1300, 1320, 1340, 1360, 1380, 1400, 1420, 1440, 1460, 1480, 1500, 1520, 1540, 1560, 1580, 1600, 1620, 1640, 1660, 1680, 1700, 1720, 1740, 1760, 1780, 1800, 1820, 1840, 1860, 1880, 1900, 1920, 1940, 1960, 1980, 2000, 2020, 2040, 2060, 2080, 2100, 2120, 2140, 2160, 2180, 2200, 2220, 2240, 2260, 2280, 2300, 2320, 2340, 2360, 2380, 2400, 2420, 2440, 2460, 2480, 2500, 2520, 2540, 2560, 2580, 2600, 2620, 2640, 2660, 2680, 2700, 2720, 2740, 2760, 2780, 2800, 2820, 2840, 2860, 2880, 2900, 2920, 2940, 2960, 2980, 3000, 3020, 3040, 3060, 3080, 3100, 3120, 3140, 3160, 3180, 3200, 3220, 3240, 3260, 3280, 3300, 3320, 3340, 3360, 3380, 3400, 3420, 3440, 3460, 3480, 3500, 3520, 3540, 3560, 3580, 3600, 3620, 3640, 3660, 3680, 3700, 3720, 3740, 3760, 3780, 3800, 3820, 3840, 3860, 3880, 3900, 3920, 3940, 3960, 3980, 4000, 4020, 4040, 4060, 4080, 4100, 4120, 4140, 4160, 4180, 4200, 4220, 4240, 4260, 4280, 4300, 4320, 4340, 4360, 4380, 4400, 4420, 4440, 4460, 4480, 4500, 4520, 4540, 4560, 4580, 4600, 4620, 4640, 4660, 4680, 4700, 4720, 4740, 4760, 4780, 4800, 4820, 4840, 4860, 4880, 4900, 4920, 4940, 4960, 4980, 5000, 5020, 5040, 5060, 5080, 5100, 5120, 5140, 5160, 5180, 5200, 5220, 5240, 5260, 5280, 5300, 5320, 5340, 5360, 5380, 5400, 5420, 5440, 5460, 5480, 5500, 5520, 5540, 5560, 5580, 5600, 5620, 5640, 5660, 5680, 5700, 5720, 5740, 5760, 5780, 5800, 5820, 5840, 5860, 5880, 5900, 5920, 5940, 5960, 5980, 6000, 6020, 6040, 6060, 6080, 6100, 6120, 6140, 6160, 6180, 6200, 6220, 6240, 6260, 6280, 6300, 6320, 6340, 6360, 6380, 6400, 6420, 6440, 6460, 6480, 6500, 6520, 6540, 6560, 6580, 6600, 6620, 6640, 6660, 6680, 6700, 6720, 6740, 6760, 6780, 6800, 6820, 6840, 6860, 6880, 6900, 6920, 6940, 6960, 6980, 7000, 7020, 7040, 7060, 7080, 7100, 7120, 7140, 7160, 7180, 7200, 7220, 7240, 7260, 7280, 7300, 7320, 7340, 7360, 7380, 7400, 7420, 7440, 7460, 7480, 7500, 7520, 7540, 7560, 7580, 7600, 7620, 7640, 7660, 7680, 7700, 7720, 7740, 7760, 7780, 7800, 7820, 7840, 7860, 7880, 7900, 7920, 7940, 7960, 7980, 8000, 8020, 8040, 8060, 8080, 8100, 8120, 8140, 8160, 8180, 8200, 8220, 8240, 8260, 8280, 8300, 8320, 8340, 8360, 8380, 8400, 8420, 8440, 8460, 8480, 8500, 8520, 8540, 8560, 8580, 8600, 8620, 8640, 8660, 8680, 8700, 8720, 8740, 8760, 8780, 8800, 8820, 8840, 8860, 8880, 8900, 8920, 8940, 8960, 8980, 9000, 9020, 9040, 9060, 9080, 9100, 9120, 9140, 9160, 9180, 9200, 9220, 9240, 9260, 9280, 9300, 9320, 9340, 9360, 9380, 9400, 9420, 9440, 9460, 9480, 9500, 9520, 9540, 9560, 9580, 9600, 9620, 9640, 9660, 9680, 9700, 9720, 9740, 9760, 9780, 9800, 9820, 9840, 9860, 9880, 9900, 9920, 9940, 9960, 9980, 10000         </small>			

Klímaosztály	max. helyiség-hőmérséklet	max. rel. páratartalom
3	25 °C	60 %
4	30 °C	55 %
5	40 °C	40 %
7	35 °C	75 %

A minimális megengedett helyiség hőmérséklet a felállítási helyen 10 °C.

## A készülék leírása

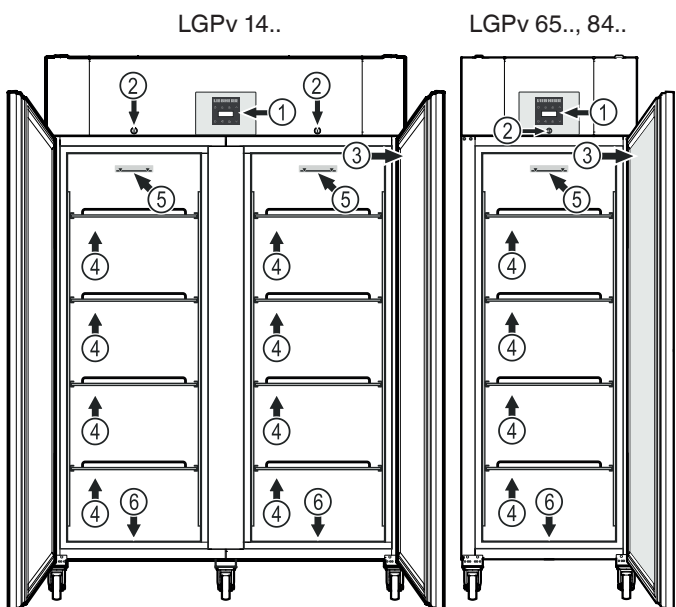

- (1) Kezelő- és vezérlőelemek
- (2) Zár
- (3) Típus tábla
- (4) Tartórácsok

## FIGYELEM

A maximális terhelés rácsos polconként 60 kg.

- (5) Berakodási szintjelzés

A felső rácson csak a berakodási szintjelzésig helyezzen be árut. Ez fontos a kifogástalan légkeringetéshez és az egyenletes hőmérséklet-eloszláshoz a készülék belsejében.

- (6) Lefolyónyílás a tisztításhoz használt vízhez

A készülék aljára egy R 3/4-es csatlakozóval rendelkező lefolyótömlő szerelhető. A készülék belsejének tisztításakor keletkező vizet így lehet vezetni. A készülékhez egy könyökös csatlakozódrom van mellékelve.

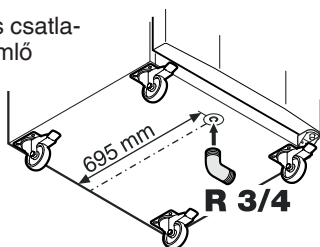

## Felállítás

- A készüléket ne állítsa fel közvetlen napsugárzásnak kitett területen, tűzhely, fűtés és hasonlók mellett.
- Minél több hűtőközeg van a berendezésben, annál nagyobbak kell lennie a helyiségnek, melyben a berendezést felállítja. Ha a helyiség túl kicsi, akkor szivárgás esetén éghető gáz-levegő elegy jöhet létre. A felállítás helyén 8 g hűtőközegre legalább 1 m<sup>3</sup> térnek kell jutnia. Az alkalmazott hűtőközegre vonatkozó adatok a berendezés belső terében lévő típus táblán találhatóak.
- A készülék felső széle és a helyiség mennyezete közötti távolságnak legalább 30 cm-nek kell lennie.

## A készülék beállítása

### FIGYELEM

A készüléknek vízszintben és függőben kell állnia. Ha a készülék ferden áll, akkor a készülék korpusza eldeformálódhat, és az ajtó nem csukódik megfelelően.

## Elektromos csatlakoztatás

A készüléket csak **váltóárammal** szabad működtetni.

A megengedett feszültség és frekvencia a típus táblán van feltüntetve. A típus tábla elhelyezése az **A készülék leírása** c. fejezetben található.

A dugaszolóaljzatot az előírásoknak megfelelően kell földelni és elektromosan biztosítani.

A biztosíték kioldó áramának 10 A és 16 A között kell lennie.

A dugaszolóaljzat nem lehet a készülék mögött és könnyen elérhetőnek kell lennie.

A készüléket ne csatlakoztassa hosszabbító kábellel vagy elosztó dugaszolóaljzatokon keresztül.

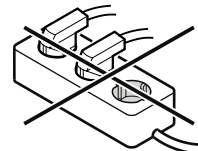

Ne használjanak szigetüzemű váltóirányítókat (egyenáram átalakítása váltó-, ill. háromfázisú váltakozó árammá) vagy energiatakarékos dugaszokat. Az elektronika károsodásának veszélye!

## A készülék méretei

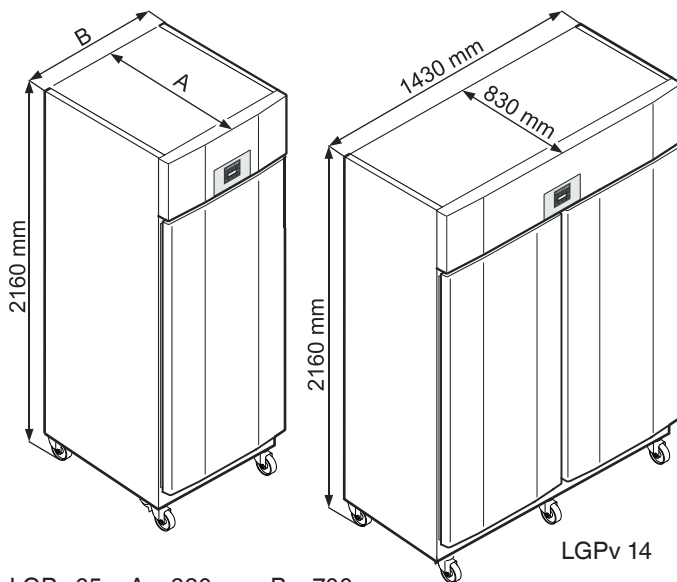

- LGPv 65 A = 830 mm, B = 700 mm  
LGPv 84 A = 980 mm, B = 790 mm

## Felszereltség

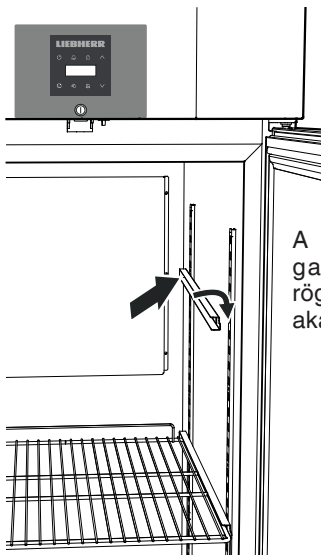

A síneket először a kívánt magasságban tolja be a hátsó rögzítőlécebe, majd ezt követően akassza be előre.

## Felszereltség LKPv 1420

Jobb és bal oldalon helyezze be a készülékbe a mellékelt tartósíneket a függőleges bordánál.

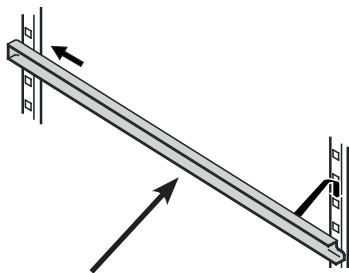

A síneket először a kívánt magasságban tolja be a hátsó rögzítőlécebe, majd ezt követően akassza be előre.

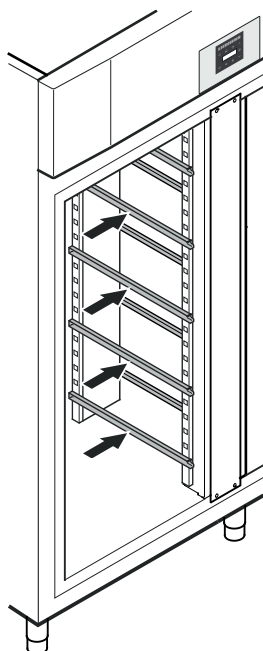

## Köztes rácsok

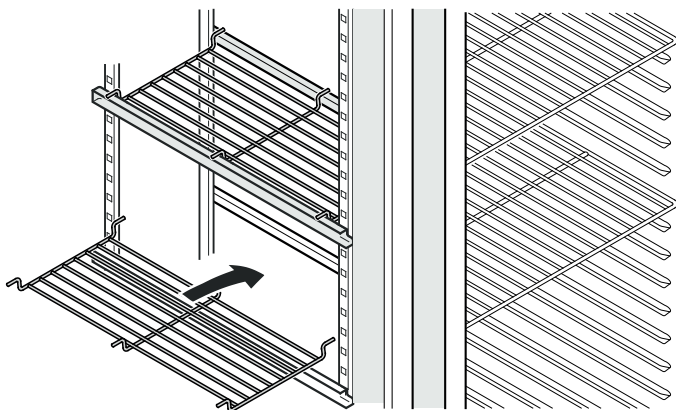

Helyezze rá a készülékhez mellékelt köztes rácsokat.

## FIGYELEM

A maximális terhelés köztes rácsonként 20 kg.

## Biztonsági zár

A zár biztonsági szerkezettel van felszerelve.

## A készülék lezárása

- Nyomja be a kulcsot az 1-es irányba.
- Fordítsa el a kulcsot 180°-kal.

A készülék feloldásához ugyanabban a sorrendben kell eljárni.

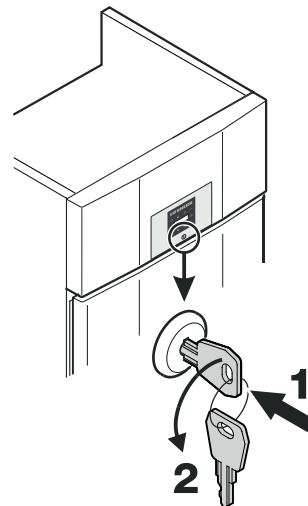

## Biztonsági akkumulátor

A készülék üzembe helyezése előtt csatlakoztatni kell a hűtőegység-térben felszerelt akkumulátort.

Ez az akkumulátor folyamatos riasztásjelzést biztosít hálózatkimaradás esetén is.

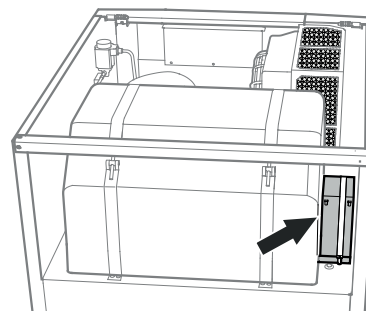

## FIGYELEM

A készülék ekkor még nem lehet elektromosan csatlakoztatva.

Vegye le a borítást.

Illessze rá a csatlakozót az akkumulátor pozitív pólusára.

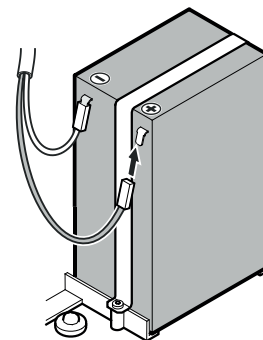
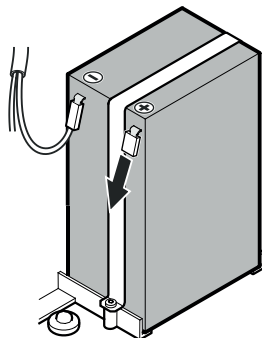

## Akkumulátorokra vonatkozó ártalmatlanítási útmutatások

Az akkut a készülék ártalmatlanításakor el kell távolítani, és akkukra érvényes szelektív hulladékkezelésre kell leadni.

**Az akkut semmi esetre sem szabad károsítani vagy rövidre zárni!**



## Kezelő- és vezérlőelemek



- ON/OFF gomb (A készülék be- és kikapcsolása)
- Az eltárolt riasztási állapotok lekérdezésére szolgáló gomb
- Billentyűzár
- Választógombok
- Riasztás-kikapcsoló gomb
- Leolvasztás gomb (a leolvasztás funkció manuális aktiválása)
- Enter gomb

### Szimbólumok a kijelzőn

- A kompresszor üzemel
- A LED villog - a hűtőegység bekapcsolási késleltetése. A hűtőkörben megtörtént nyomáskiegyenlítést követően a kompresszor automatikusan elindul.
- A ventilátor jár
- A készülék leolvasztási fázisban van
- A hőmérsékletkijelző a termékérezéken keresztül aktív.
- A LED villog és az **E t c** jelenik meg. Újból be kell állítani a valós idejű órát.
- A kijelzés azt jelenti, hogy az áramellátás és a készülék belső hőmérséklete rögzítésre kerül.
- Ha a kijelzőn villog, akkor vagy áramkimaradás volt, vagy a készülékben a hőmérséklet nem megengedett tartományban volt.
- Riasztás funkció
- A készülék meghibásodott. Vegye fel a kapcsolatot az ügyfélszolgálattal.

### Figyelmeztetés hálózatkimaradásra

Hálózatkimaradás esetén felhangzik a figyelmeztető hang és a kijelzőn **b t P** jelenik meg.

Ha villog a hűtőkészülék kijelzőjén, akkor a hőmérsékletértéke a + 8 °C-os felső riasztási határ fölé emelkedett.

Ellenőrizze a hőmérséklet alakulását **Az eltárolt riasztási állapotok lekérdezése** c. fejezet szerint, és döntsön a készülékben elhelyezett hűtött áru további felhasználásáról.

## A készülék be- és kikapcsolása

Dugja be a hálózati csatlakozódugaszt. Kijelző = **OFF**.

### Készülék bekapcsolása

Nyomja meg 5 másodpercig. Kijelző = **ON**

Az első üzembe helyezésakor nem történik riasztás.

Ha a készüléket az első üzembe helyezést követően hosszabb ideig leválasztják a hálózatról, és a készülék belsejében a felső riasztási határ fölé nő a hőmérséklet, akkor ezt az elektronika hibaként ismeri fel ( villog a kijelzőn).

Ismételt üzembe helyezésakor ezt a kijelzést a lent ismertetett módon kell törölni.

Nyomja meg a gombot.

+ Nyomja meg 5 másodpercig. Kijelző = **rES**

A LED ekkor újból folyamatosan világít.

Nyomja meg 5 másodpercig.

Az elektronika visszavált normál üzemmódra.

### Készülék kikapcsolása

Nyomja meg 5 másodpercig. Kijelző = **OFF**

## A hőmérséklet beállítása

Nyomja meg 1 másodpercig. A hőmérsékletkijelző villog.

A hőmérséklet növelése (melegebb) - Nyomja meg a gombot.

A hőmérséklet csökkentése (hidegebb) - Nyomja meg a gombot.

Nyomja meg újból a gombot. A kívánt hőmérséklet-beállítás eltárolódik.

### Útmutatás

A készülék belsejének legmelegebb részén a hőmérséklet magasabb lehet a beállított hőmérsékletnél.

Ha az ajtót hosszabb időre kinyitják, akkor a készülék rekeszeiben jelentősen megemelkedhet a hőmérséklet.

## Hőmérsékletkijelzési mód

A hőmérsékletkijelzés Celsius-fok és Fahrenheit-fok között választható. A gyári beállítás Celsius-fok.

Nyomja meg 5 másodpercig. Kijelző = **r<sup>1</sup>5**

Nyomja meg a gombot. Kijelző = **|**

A vagy gombbal válassza ki a kívánt beállítást.

0 = °C 1 = °F



Nyomja meg a gombot. Kijelző = **r<sup>1</sup>5**

Nyomja meg 5 másodpercig.

Az elektronika visszavált normál üzemmódra.

## Ajtónyitás-riasztás

Ha kinyitják az ajtót, a  LED világít, és a hőmérsékletkijelzés villogni kezd.

Ha az ajtó 240 másodpercnél hosszabb ideig nyitva van, akkor a  LED villogni kezd, és a kijelzőn a  villog a hőmérséklet-kijelzéssel felváltva.



Felhangzik a figyelmeztető hang (ha a figyelmeztető hang funkció nincs kikapcsolva).

Ha az ajtónak a hűtendő áru berakodásához hosszabb ideig nyitva kell lennie, akkor a figyelmeztető hangot némítsa le a  gomb lenyomásával.

## A késleltetési idő beállítása az ajtónyitási riasztáshoz

Módosítható az az idő, ami addig telik el, amíg az ajtó kinyitását követően megszólal a figyelmeztető hang.

 Nyomja meg 5 másodpercig. Kijelző = 

Nyomja meg a  gombot, amíg a kijelzőn  nem jelenik meg.

Nyomja meg a  gombot. Kijelző = . Beállítási tartomány = 1-5 perc

A  vagy  gombbal válassza ki a kívánt beállítást.

Nyomja meg a  gombot. Kijelző = 



 Nyomja meg 5 másodpercig.

Az elektronika visszavált normál üzemmódra.

## A figyelmeztető hang beállítási

A figyelmeztető hang a  gomb lenyomását követően az aktuális riasztási esethez le van némítva. Ha a figyelmeztető hangnak újból automatikusan aktiválódnia kell, akkor végezze el a következő lépéseket.

 Nyomja meg 5 másodpercig. Kijelző = 

Nyomja meg a  gombot, amíg a kijelzőn  nem jelenik meg.

Nyomja meg a  gombot. Kijelző = 

Nyomja meg a  gombot. Kijelző = 

Nyomja meg a  gombot. Kijelző = 

A figyelmeztető hang újbóli aktiválása ekkor aktív.

Be kell állítani a figyelmeztető hang megszólalásáig eltelő időt.

Nyomja meg a  gombot. Kijelző = 

Nyomja meg a  gombot. Kijelző = . Beállítási tartomány = 1-5 perc

A  vagy  gombbal válassza ki a kívánt beállítást.



Nyomja meg a  gombot. Kijelző = 



 Nyomja meg 5 másodpercig.

Az elektronika visszavált normál üzemmódra.

## A figyelmeztető hang funkció kikapcsolása

Ha szükséges, a figyelmeztető hang funkció teljesen kikapcsolható.

 Nyomja meg 5 másodpercig. Kijelző = 

Nyomja meg a  gombot, amíg a kijelzőn  nem jelenik meg.

Nyomja meg a  gombot. Kijelző = 

A  vagy  gombbal válassza ki a kívánt beállítást.

0 = a figyelmeztető hang funkció aktiválva

1 = a figyelmeztető hang funkció kikapcsolva

Nyomja meg a  gombot. Kijelző = 

 Nyomja meg 5 másodpercig.

Az elektronika visszavált normál üzemmódra.

## Riasztási teszt

Ezzel a teszteléssel a belső és esetleges külső csatlakoztatott riasztóberendezés működőképessége ellenőrizhető.

A készülék hűtése a tesztelés alatt nem szakad meg.

 +  Nyomja meg 5 másodpercig.

- A kijelzés a beállított felső riasztási határnál 0,2 °C-kal alacsonyabb hőmérsékletértékre vált.

- A hőmérsékletérték ekkor 2 másodpercenként 0,1 °C-kal emelkedik.

- A felső riasztási határ elérésekor a kijelzőn  jelenik meg. Egy a potenciálmentes riasztási kimenetre csatlakoztatott külső riasztóegység ekkor aktiválódik.

- A hőmérsékletérték tovább emelkedik, a felső riasztási határ fölé 0,2 °C-kal.

- Ez a folyamat automatikusan lefut az alsó riasztási határhoz. A kijelzőn  jelenik meg.

A tesztelés alatt világít a  LED.

Az elektronika automatikusan visszavált normál üzemmódra.

## A tesztelés idő előtti leállítása

 Nyomja meg 5 másodpercig.

## Útmutatás

Ha a felső és az alsó riasztási határ (**AL** és **AH** az "A riasztási paraméterek beállítása" c. fejezetben) értékei **0-ra** vannak állítva, akkor ennél a tesztelésnél a kijelzőn **H -** és **L -** jelenik meg.





## Példa riasztás lekérdezésére



Szituáció: HA / HF /  villlog a kijelzőn.

Nyomja meg a  gombot. Kijelző = 

Nyomja meg a  gombot. Kijelző = 



Nem alakult ki túl magas vagy túl alacsony hőmérséklettel járó riasztási állapot. A  kijelzésre kell váltani.



Nyomja meg a  gombot. Kijelző = 



Nyomja meg a  gombot, amíg a kijelzőn  nem jelenik meg.



Nyomja meg a  gombot. Kijelző =  1 hálózatkimaradás történt.



Nyomja meg a  gombot. Kijelző = 



Nyomja meg a  gombot. Kijelző =  az utolsó bekövetkezett hálózatkimaradás.

Nyomja meg a  gombot. Kijelző =  (év)

Nyomja meg a  gombot. Kijelző =  (hónap 1-12)

Nyomja meg a  gombot. Kijelző =  (nap 1-31)

Nyomja meg a  gombot. Kijelző =  (óra 0-23)

Nyomja meg a  gombot. Kijelző =  (perc 0-59)

Nyomja meg a  gombot. Kijelző =  (időtartampercekben)

 +  Nyomja meg 5 másodpercig. Kijelző = 

A  LED ekkor újból folyamatosan világít.

A HA / HF kijelzés törlődik.

Ezzel az elektronika kész a következő riasztási esetre.

 Nyomja meg 5 másodpercig.



Az elektronika visszavált normál üzemmódra.

## A szabályozó érintkező kalibrálása



(széria érzékelő a hőmérséklet szabályozására)

Ezzel a funkcióval kompenzálhatók a szabályozó érzékelő esetleges tűrései (a kijelzett hőmérséklet a tényleges belső hőmérséklethez képest).

 Nyomja meg 5 másodpercig. Kijelző = 

Nyomja meg a  gombot, amíg a kijelzőn  nem jelenik meg.

Nyomja meg a  gombot. Kijelző = gyárilag beállított korrekciós érték

A  vagy  gombbal 0,1 °C-os lépésekben növelje vagy csökkentse a korrekciós értéket.

Nyomja meg a  gombot. Kijelző = aktuális (korrigált) belső hőmérséklet

Nyomja meg a  gombot. Kijelző = 

 Nyomja meg 5 másodpercig.

Az elektronika visszavált normál üzemmódra.

## Termékérzékelő (szállítható tartozék)

A termékérzékelővel a hőmérséklet tetszőleges ponton mérhető, ill. rögzíthető a készülék belsejében.

### • Húzza ki a hálózati csatlakozódugaszt!

1. Vezesse át az érzékelőt a hűtőegység-tér nyílásán keresztül és helyezze el a készülék belsejében.

**A nyílást tömítse le tömítőmasszával!**

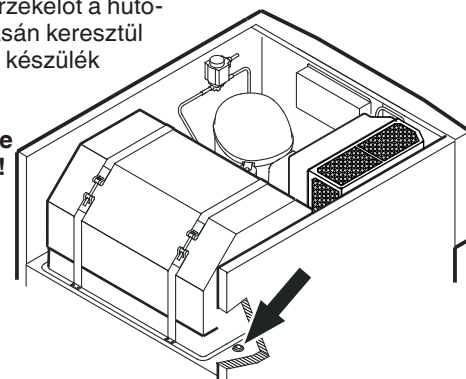

2. Csavarja ki a csavart az előlap alján.

Hajtsa fel az előlapot.

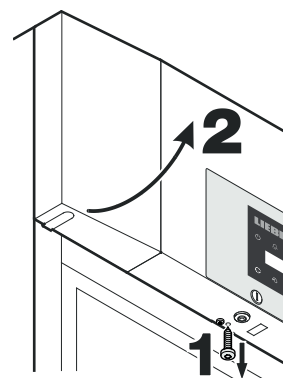

3. Csatlakoztassa a termékérzékelő dugaszt.

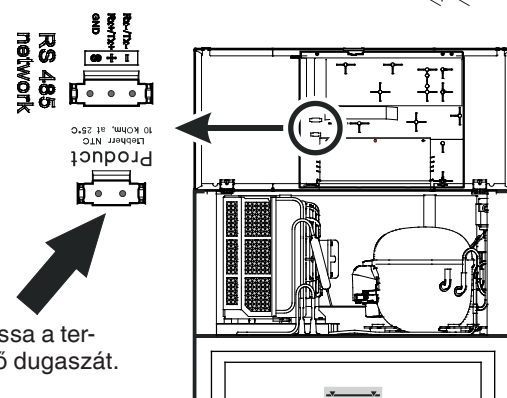

4. Zárja és rögzítse csavarral az előlapot.

## A termékérzékelő aktiválása

 Nyomja meg 5 másodpercig. Kijelző = 

Nyomja meg a  gombot, amíg a kijelzőn  nem jelenik meg.

Nyomja meg a  gombot. Kijelző = 

Nyomja meg a  gombot. Kijelző = 

Nyomja meg a  gombot. Kijelző = 

 Nyomja meg 5 másodpercig. Az elektronika visszavált normál üzemmódra.

Ha a kijelzőn  jelenik meg, akkor a termékérzékelő nem lett aktiválva.

Ha a kijelzőn  jelenik meg, akkor a termékérzékelő nincs csatlakoztatva vagy hibás.



## A termékérzékelő kalibrálása

Ezzel a funkcióval kompenzálhatók a termékérzékelő esetleges túrései (a kijelzett hőmérséklet a tényleges belső hőmérséklethez képest).

 Nyomja meg 5 másodpercig. Kijelző = r<sup>1</sup> 5

Nyomja meg a  gombot, amíg a kijelzőn r<sup>1</sup> 5  inem jelenik meg.

Nyomja meg a  gombot. Kijelző = 0 0

A  vagy  gombbal 0,1 °C-os lépésekben növelje vagy csökkentse a korrekciós értéket.

Nyomja meg a  gombot. Kijelző = aktuális (korrigált) termékérzékelő-hőmérséklet



Nyomja meg a  gombot. Kijelző = r<sup>1</sup> 5 

 Nyomja meg 5 másodpercig.

Az elektronika visszavált normál üzemmódra.

## A hőmérsékletkijelzés átkapcsolása a szabályozó érzékelő és a termékérzékelő között

 Nyomja meg 5 másodpercig. Kijelző = r<sup>1</sup> 5

Nyomja meg a  gombot, amíg a kijelzőn r<sup>1</sup> 5  inem jelenik meg.

Nyomja meg a  gombot. Kijelző = | (szabályozó érzékelő)

Nyomja meg a  gombot. Kijelző = 2 (Termékérzékelő)

Ha a termékérzékelő aktív, akkor a kijelzőn  jelenik meg.

Nyomja meg a  gombot. Kijelző = r<sup>1</sup> 5

 Nyomja meg 5 másodpercig.

Az elektronika visszavált normál üzemmódra.

## Billentyűzár

A billentyűzárral az elektronika biztosítható a nem szándékolt módosítások ellen.

### PIN kód meghatározása a billentyűzár funkcióhoz

 Nyomja meg 5 másodpercig. Kijelző = r<sup>1</sup> 5

Nyomja meg a  gombot, amíg a kijelzőn r<sup>1</sup> | inem jelenik meg.

Nyomja meg a  gombot. Kijelző = 0

A  vagy  gombbal válasszon ki egy 0 és 999 közötti PIN kódot.

Nyomja meg a  gombot. Kijelző = r<sup>1</sup> |

 Nyomja meg 5 másodpercig.

Az elektronika visszavált normál üzemmódra.

### A billentyűzár aktiválása

 Nyomja meg 5 másodpercig. Kijelző = 0

A  vagy  gombbal aktiválja a PIN kódot.

Nyomja meg a  gombot. Kijelző = | 0 0

A  és  kivételével minden funkció zárolva van.

Ha nem megfelelő PIN kódot írnak be, akkor az elektronika a billentyűzár aktiválása nélkül visszavált a normál üzemre.

### A billentyűzár kikapcsolása

 Nyomja meg 5 másodpercig. Kijelző = |

A  vagy  gombbal aktiválja a PIN kódot.

Nyomja meg a  gombot. Kijelző = 0 0 0

Minden funkció engedélyezve van.

Ha nem megfelelő PIN kódot írnak be, akkor a billentyűzár aktív marad.

## A valós idejű óra beállítása

A valós idejű óra előre be van állítva (CET). Másik időzónához az időt manuálisan kell beállítani.

 Nyomja meg 5 másodpercig. Kijelző = r<sup>1</sup>5

Nyomja meg a  gombot. Kijelző = 12

Nyomja meg a  gombot. Kijelző = 900 (év)

Nyomja meg a  gombot. Kijelző = 00

A   gombokkal állítsa be az évet.

Nyomja meg a  gombot.

Nyomja meg a  gombot. Kijelző = 1100 (hónap 1-12)

Nyomja meg a  gombot. Kijelző = 00

A   gombokkal állítsa be a hónapot.

Nyomja meg a  gombot.

Nyomja meg a  gombot. Kijelző = 1000 (nap 1-31)



Nyomja meg a  gombot. Kijelző = 00

A   gombokkal állítsa be a napot.

Nyomja meg a  gombot.

Nyomja meg a  gombot. Kijelző = 000 (a hét napja)  
(1 = hétfő, 7 = vasárnap)

Nyomja meg a  gombot. Kijelző = 00

A   gombokkal állítsa be a hét napját.

Nyomja meg a  gombot.

Nyomja meg a  gombot. Kijelző = 1000 (óra 0-23)

Nyomja meg a  gombot. Kijelző = 00

A   gombokkal állítsa be az órát.

Nyomja meg a  gombot.

Nyomja meg a  gombot. Kijelző = 1000 (perc 0-59)

Nyomja meg a  gombot. Kijelző = 00

A   gombokkal állítsa be a percet.

Nyomja meg a  gombot.

 Nyomja meg 5 másodpercig.

Az elektronika visszavált normál üzemmódra.

Ha a kijelzőn 12:12 jelenik meg, akkor a valós idejű órát be kell állítani.

## Nyári/téli időszámítás átállítása

A nyári időszámításra való átállás az elektronikában automatikusan történik március utolsó vasárnapján, hajnali 2 órakor.

A téli időszámításra való átállás az elektronikában automatikusan történik október utolsó vasárnapján, hajnali 2 órakor.

Az új idő aktiválásához a készüléket mindig a fent időpontok szerint kell ki- és bekapcsolni.

## Az automatikus nyári/téli időszámítás-átállítás kikapcsolása/bekapcsolása

 Nyomja meg 5 másodpercig. Kijelző = r<sup>1</sup>5

Nyomja meg a  gombot, amíg a kijelzőn 12:12 nem jelenik meg.

Nyomja meg a  gombot. Kijelző = 1

A  vagy  gombbal válassza ki a kívánt beállítást.

0 = kikapcsolva

1 = aktiválva

Nyomja meg a  gombot. Kijelző = 12:12

 Nyomja meg 5 másodpercig.

Az elektronika visszavált normál üzemmódra.

## A hálózati cím módosítása

Ha több készüléket hálózatba kötnek az RS485-ös interfészen keresztül, akkor minden egyes készüléknek saját hálózati címet kell kapnia.

 Nyomja meg 5 másodpercig. Kijelző = r<sup>1</sup>5

Nyomja meg a  gombot, amíg a kijelzőn H000 nem jelenik meg.

Nyomja meg a  gombot. Kijelző = 1

A  vagy  gombbal módosítsa a hálózati címet (1-207).

Nyomja meg a  gombot. Kijelző = H00

 Nyomja meg 5 másodpercig.

Az elektronika visszavált normál üzemmódra.

## A paraméterek visszaállítása gyári beállításra

Ezzel a funkcióval a riasztási határok és az érzékelő-kalibrálás értékei visszaállíthatók a gyári beállításra.

Tartsa nyomva a  gombot kb. 3 másodpercig.

Az OFF kijelzés és a hőmérsékletkijelzés felváltva villog.

Húzza le az akkucsatlakozót. 

Húzza ki a hálózati csatlakozódugaszt.

Illessze rá a csatlakozót az akkumulátor pozitív pólusára.

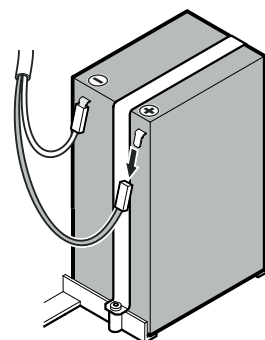

Tartsa nyomva a  gombot és csatlakoztassa a hálózati csatlakozódugaszt.

Kijelző = 000

Nyomja meg a  gombot. Kijelző = 500

Az elektronika visszavált normál üzemmódra.

## Leolvasztás

A hűtőréssz leolvasztása automatikusan történik.

### A leolvasztási funkció manuális aktiválása

Ha az ajtó hosszabb ideig nem volt megfelelően csukva, akkor a készülék belsejében, ill. a hűtőberendezésnél erős jegesedés történhet. Ilyen esetben a leolvasztási funkciót idő előtt aktiválni lehet.

\* Nyomja meg 3 másodpercig. Kijelző = +

Az elektronika automatikusan visszavált normál üzemmódra.

Kijelző =

### A kijelző kijelzésének beállítása a leolvasztási fázis alatt

Nyomja meg 5 másodpercig. Kijelző =

Nyomja meg a gombot, amíg a kijelzőn inem jelenik meg.

Nyomja meg a gombot. Kijelző =

A vagy gombbal válassza ki a kívánt beállítást.

0 = szimbólum + és a és a készülék belsejében aktuálisan uralkodó hőmérséklet.

1 = szimbólum + a leolvasztási fázis kezdete előtti hőmérséklet (gyári beállítás).

2 = szimbólum + .

Nyomja meg a gombot. Kijelző =

Nyomja meg 5 másodpercig. Az elektronika visszavált normál üzemmódra.

## Külső riasztás

A készülék külső riasztóberendezésre csatlakoztatható.

Egy potenciálmentes riasztási érintkező és egy RS485-ös interfész áll rendelkezésre.

A kereskedőn vagy az ügyfélszolgálaton keresztül beszerezhető egy kiegészítő készlet az RS485-ös interfészen keresztül megvalósított soros adatkiértékeléshez.

## Tisztítás

### FIGYELMEZTETÉS

Tisztítás előtt feltétlen válassza le a készüléket a hálózatról. Húzza ki a csatlakozódugaszt vagy kapcsolja le a biztosítékot!

### VIGYÁZAT

A készülék komponensei megsérülhetnek és sérülésveszély áll fenn a forró gőz által.

A készüléket ne tisztítsa gőztisztító készülékkel!

### FIGYELEM

A készülékben valamennyi felületet rendszeresen meg kell tisztítani!

- A készülék belsejét, a felszereltség részeit és a külső falakat langyos vízzel és némi mosogatószerrel tisztítsa. Semmi esetre se használjon homok- vagy savtartalmú tisztító-, ill. vegyi oldószereket.
- Rövidzárlatok elkerülésére a készülék tisztításakor ügyelni kell arra, hogy ne jusson a tisztításhoz használt víz az elektromos alkatrészekbe.
- Mindent szárítson meg jól kendővel.
- Nemesacél kivételű készülékekhez a kereskedelmi forgalomban kapható nemesacél tisztítószerrel használjon.
- A készülék belsejében található típus táblát ne sértse meg vagy távolítsa el – ez fontos az ügyfélszolgálat számára.

### A porszűrő tisztítása

A porszűrőt legalább évente kétszer tisztítsa ki!

Húzza ki a hálózati csatlakozódugaszt!

1. Húzza le felfelé a porszűrőt.
2. Tisztítsa meg a porszűrőt vízzel és mosogatószerrel.
3. Szerelje vissza a porszűrőt.

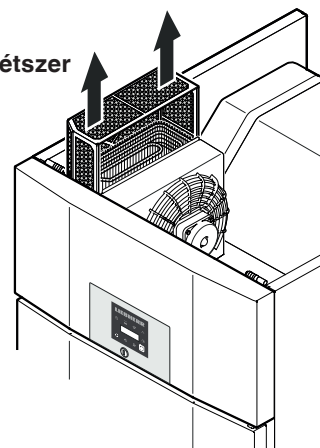





## Az ajtóvasalat áthelyezése LGPv 65.. / LGPv 84..

Az ajtóvasalat áthelyezését csak kiképzett szakember végezheti.  
Az átalakításhoz két személy szükséges.

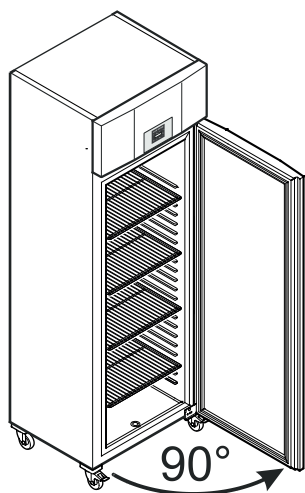

1. Nyissa ki az ajtót kb. 90°-os szögben.

### Fontos útmutatások

Az ajtót 90°-ig ki kell nyitni, mielőtt az alsó zsanéridomot leszerelik.

Ezáltal az ajtóba épített automatikus zárószervezet egy a beszereléshez szükséges pozícióban tartásra kerül.

### ⚠ FIGYELMEZTETÉS!

Ha az ajtót csukott állapotban szerelik le és szerelik vissza, akkor ez az ajtó első kinyitásakor az automatikus zárószervezet tönkremeneteléhez vezet

### Fontos útmutatások

Az ajtót a nagy tömeg miatt egy személynek kell megtartania.

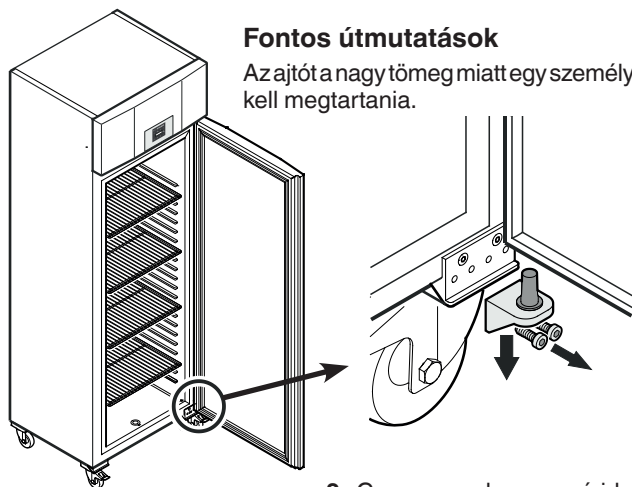

2. Csavarozza le a zsanéridomot. Vegye le lefelé az ajtót.

3. Vegye le a csapágygyűrűt a felső ajtócsapágyról.

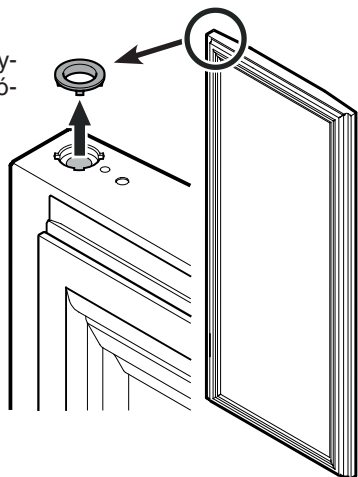

4. Húzza le a csapágyrészeket a zsanéridomról.

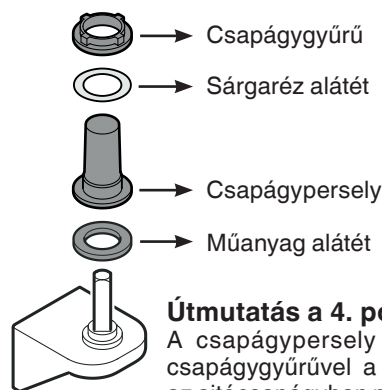

### Útmutatás a 4. ponthoz

A csapágypersely a sárgaréz alátéttel és csapágygyűrűvel a zsanéridom kihúzásakor az ajtócsapágyban maradhat, és ilyen esetben onnan kell kivenni.

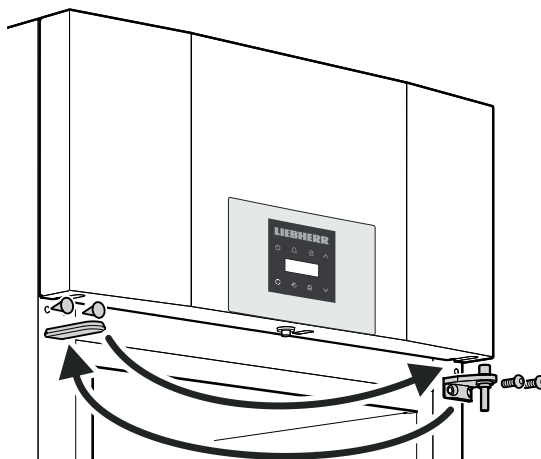

5. Helyezze át a felső zsanéridomot és a borításokat a szemközti oldalra.

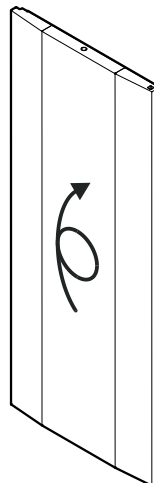

6. Forgassa el az ajtót 180°-kal.

7. Helyezze be a csapágygyűrűt és a csapágyperselyt a felső ajtócsapágyba.

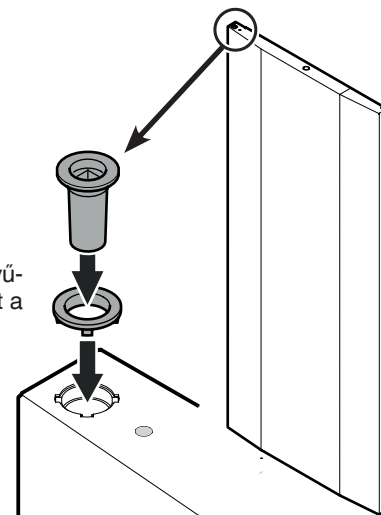

8. Csavarozza le az alap-csapágyidomot, majd csavarozza fel újból a szemközti oldalon.

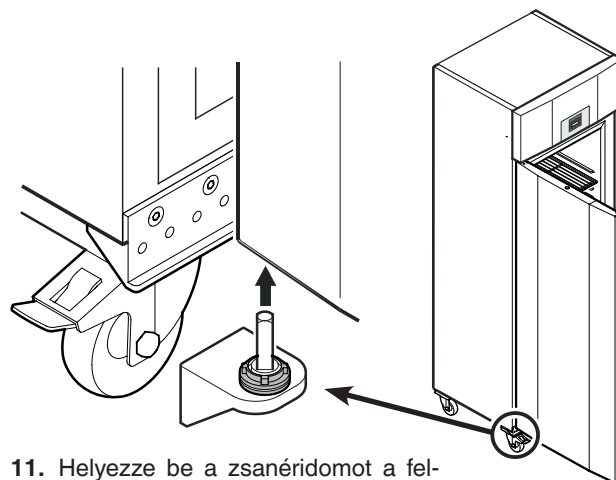
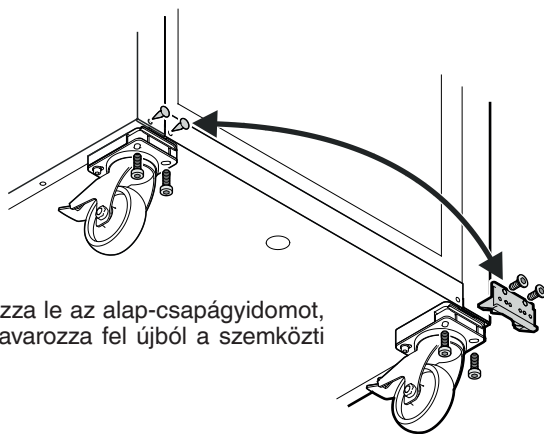

11. Helyezze be a zsanéridomot a felhelyezett csapágyrészekkel az alsó ajtócsapágyba.

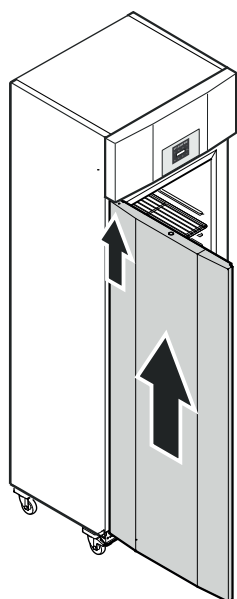

9. Helyezze fel az ajtót 90°-os nyitási szögénél a felső négylapú csapra.

**⚠ FIGYELMEZTETÉS!**

Az ajtót feltétlenül 90°-os nyitási szögénél kell felszerelni.

**Ha az ajtót csukott állapotban szerelik fel, akkor ez az ajtó első kinyitásakor és becsukásakor az automatikus zárószervezet tönkremeneteléhez vezet.**

**Fontos útmutatások**

Az ajtót a nagy tömeg miatt egy személynek kell megtartania.

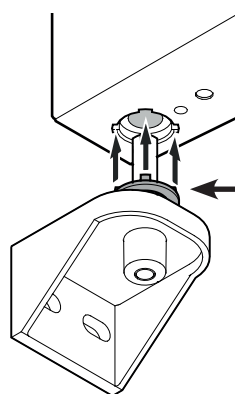

**Útmutatás a 11. ponthoz**

A csapágygyűrűn lévő bütyköknek behelyezéskor illeszkedniük kell az ajtócsapágy kivágásaiba.

Ha szükséges, enyhén forgassa el a felső gyűrűt.

10. Helyezze fel a csapágyrészeket a zsanéridomra.

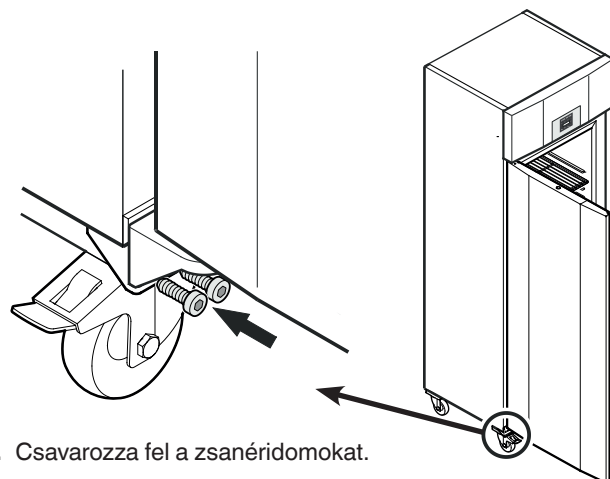
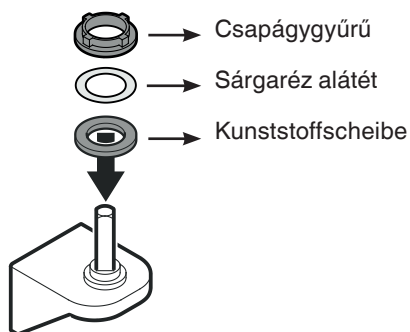

12. Csavarozza fel a zsanéridomokat.



**Liebherr-Hausgeräte GmbH**  
Memminger Straße 77-79  
88416 Ochsenhausen  
Germany  
[home.liebherr.com](http://home.liebherr.com)

