

Eredeti használati utasítás

Ipari hűtőszekrény

Üzembe helyezés előtt olvassa el a használati utasítást

22. oldal

HU

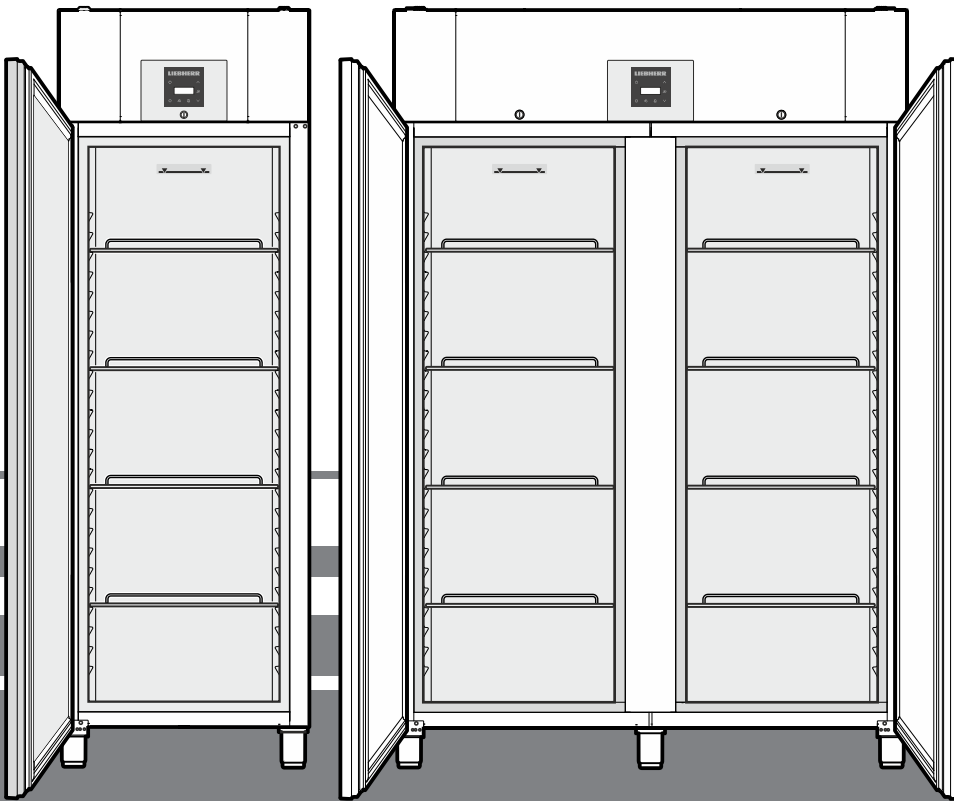

GKPv 6540
GKPv 1440
BKPv 6520
BKPv 6570
BKPv 8420
BKPv 8470

7085 901-00

LIEBHERR

Tartalom

A figyelmeztetések besorolása	22
Biztonsági útmutatások és figyelmeztetések	22
A készüléken található szimbólumok	23
Rendeltetésszerű használat.....	23
Előre látható hibás alkalmazás.....	23
Megfelelőségi nyilatkozat.....	23
A készülék zajkibocsátása	23
Klímaosztály.....	23
A készülék leírása	24
Felállítás	24
A készülék beállítása.....	24
Elektromos csatlakoztatás	24
A készülék méretei	25
Felszereltség.....	25
Kezelő- és vezérlőelemek	26
A készülék be- és kikapcsolása	26
A hőmérséklet beállítása.....	26
Hőmérsékletkijelzési mód	26
Nedvességkapcsolás (csak BKPv modellek)	26
SuperCool	26
Ajtónyitás-riasztás.....	27
A késleltetési idő beállítása az ajtónyitási riasztáshoz.....	27
A figyelmeztető hang funkció kikapcsolása	27
Riasztási teszt.....	27
Riasztási jelzések.....	28
A riasztási paraméterek beállítása	28
A paraméterek visszaállítása gyári beállításra	28
Tárolás.....	28
Leolvasztás	28
A kijelző kijelzésének beállítása a leolvasztási fázis alatt.....	28
Tisztítás	29
Zavarok	29
A kijelzőn megjelenő lehetséges hibajelzések.....	29
Az ártalmatlanításra vonatkozó útmutatások	29
Üzemen kívül helyezés.....	29
Az ajtóvasalat áthelyezése GKPv 65.. / BKPv 84.....	30

A figyelmeztetések besorolása

⚠ VESZÉLY	olyan közvetlenül veszélyes helyzetet jelöl, amelynek következménye halál vagy súlyos testi sérülés, amennyiben nem kerül el.
⚠ FIGYELMEZTETÉS	olyan veszélyes helyzetet jelöl, amelynek következménye halál vagy súlyos testi sérülés lehet, amennyiben nem kerül el.
⚠ VIGYÁZAT	olyan veszélyes helyzetet jelöl, amelynek következménye könnyű vagy közepes testi sérülés lehet, amennyiben nem kerül el.
FIGYELEM	olyan veszélyes helyzetet jelöl, amelynek következménye dologi kár lehet, amennyiben nem kerül el.
Útmutatás	hasznos tudnivalókat és tippeket jelöl.

Biztonsági útmutatások és figyelmeztetések

- **FIGYELMEZTETÉS:** Ne zárja le a készülék házán vagy a beépített házban lévő szellőzőnyílásokat. →

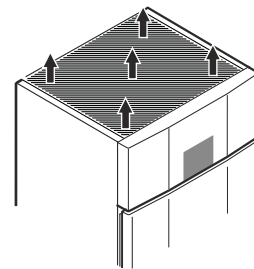

- **FIGYELMEZTETÉS:** A leolvasztás gyorsítása érdekében ne használjon a gyártó ajánlásától eltérő mechanikus berendezéseket vagy más eszközöket.

- **FIGYELMEZTETÉS:** Ne rongálja meg a hűtőkört.

- **FIGYELMEZTETÉS:** Ne üzemeltessen olyan elektromos készüléket a hűtőrekeszben, amely nem felel meg a gyártó által ajánlott típusnak.

- **FIGYELMEZTETÉS:** A hálózati kábel a készülék felállítása során nem sérülhet meg.

- **FIGYELMEZTETÉS:** Elosztókat, valamint más elektromos készülékeket (mint pl. halogén trafókat) nem szabad a készülékek hátulján elhelyezni és üzemeltetni.

- **FIGYELMEZTETÉS:** Ezt a készüléket a használati utasításnak (beépítési utasításnak) megfelelően kell rögzíteni a hiányos stabilitásból fakadó veszélyek kizárása érdekében.

- A jelen készüléket legalább 8 éves gyermekek, valamint csökkent fizikai, érzékszervi vagy mentális képességű személyek akkor használhatják, ha felügyelet alatt állnak, vagy a készülék biztonságos használatával kapcsolatban eligazításban részesültek, és megértették az ebből eredő veszélyeket. Gyermekek nem játszhatnak a készülékkel. A tisztítást és a felhasználói karbantartást nem végezhetik olyan gyermekek, akik nem állnak felügyelet alatt. 3 év feletti és 8 év alatti gyermekek a hűtő-/fagyasztókészülék be- és kikapcsolását végezhetik.

- Ne tároljon a készülékben robbanóképes anyagokat, például éghető hajtógáz aeroszolos palackot.

- A személyi sérülések és dologi károk elkerülése érdekében a készüléket két személynek kell felállítania.

- Kicsomagolás után ellenőrizze, nem sérült-e meg a készülék. Sérülések esetén vegye fel a kapcsolatot a szállítóval. Ne csatlakoztassa a készüléket a feszültségellátáshoz.

- Kerülni kell a bőr hosszabb ideig tartó érintkezését hideg felületekkel (pl. hűtött/fagyasztott áru). Szükség esetén tegyen óvintézkedéseket (pl. kesztyű).

- A készülék javítását vagy beavatkozásokat a készüléken kizárólag a ügyfélszolgálattal vagy képzett szakemberrel végeztessen. Ugyanez érvényes a hálózati csatlakozóvezeték cseréjére is.
- A készülék javítását vagy beavatkozásokat a készüléken kizárólag láthatóan kihúzott hálózati csatlakozódugasz mellett végezzen.
- A készüléket kizárólag a használati utasítás szerint szerelje fel, csatlakoztassa és ártalmatlanítsa.
- Zavar esetén húzza ki a hálózati csatlakozódugaszt vagy kapcsolja le a biztosítékot.
- A hálózati kábelt kizárólag a csatlakozódugasz kihúzásával válassza le a hálózatról. Ne húzza a kábelnél fogva.
- Biztosítsa, hogy túltárolt élelmiszereket ne fogyasszanak el. A túltárolt élelmiszereket szakszerűen kell ártalmatlanítani.
- A készülék belsejében kerülni kell a nyílt láng vagy gyújtóforrások használatát.
- Az alkoholos italokat vagy egyéb alkoholt tartalmazó göngyöleget kizárólag szorosan lezárva kell tárolni.

A készüléken található szimbólumok

	A szimbólum a kompresszoron található. A kompresszorban lévő olajra vonatkozik és a következő veszélyre hívja fel a figyelmet: Lenyelés és a légutakba jutás esetén halálos lehet. Ez a figyelmeztetés csak az újrahasznosítás vonatkozásában bír jelentőséggel. Normál üzem mellett nem áll fenn veszély.
	Figyelmeztetés tűzveszélyes anyagokra.
	Ez vagy egy hasonló matrica a készülék hátulján lehet megtalálható. Az ajtóban és/vagy a házban lévő habbal bevont panelekre vonatkozik. Ez a figyelmeztetés csak az újrahasznosítás vonatkozásában bír jelentőséggel. Ne távolítsa el a matricát.

Rendeltetésszerű használat

A készülék kizárólag élelmiszerek hűtésére alkalmas.

A készülék élelmiszerek – az italokat is beleértve – kihelyezésére használható a kiskereskedelemben. A készülékek ipari felhasználása például azok használata éttermekben, étkezdékben, kórházakban és kereskedelmi üzemekben, ilyenek a pékségek, hűsboltok, szupermarketek stb.

Ez a professzionális hűtőkészülék hűtött élelmiszerek tárolására alkalmas. **Nem** alkalmas élelmiszerek kihelyezésére vagy azok vevők általi kivételére.

A készülék zárt helyiségekben való használatra készült. Minden ettől eltérő felhasználási mód nem megengedett.

Előre látható hibás alkalmazás

A készüléket a következő alkalmazásokhoz **tilos használni**:

- Gyógyszerek, vérplazma, laboratóriumi preparátumok vagy hasonló, az orvostechikai eszközökre vonatkozó 2007/47/EK irányelv hatálya alá tartozó anyagok és termékek tárolása és hűtése.
- Robbanásveszélyes területen való alkalmazás.
- Szabadban vagy nedvességnek és fröccsenő víznek kitett területen való alkalmazás.

A készülék szakszerűtlen használata a készülékbe helyezett áru károsodását vagy megromlását okozza.

Megfelelőségi nyilatkozat

A hűtőkör tömörsége ellenőrzésre került. A készülék megfelel a vonatkozó biztonsági rendelkezéseknek, valamint a 2006/42/EK, 2014/30/EU, 2009/125/EK és 2011/65/EU irányelveknek.

A készülék zajkibocsátása

A készülék üzemi zajszintje 70 dB(A) érték alatt van (hangteljesítmény 1 pW-re vonatk.).

Klímaosztály

A klímaosztály azt adja meg, hogy a készüléket milyen helyiséghőmérsékleten szabad működtetni a teljes hűtőteljesítmény eléréséhez, és hogy milyen maximális páratartalom uralkodhat a készülék felállítási helyiségében ahhoz, hogy ne képződjen kondenzátum a külső burkolaton.

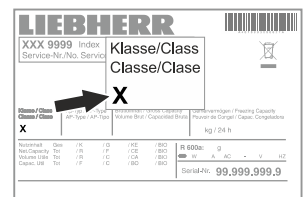

A klímaosztály a típus táblán van feltüntetve.

Klímaosztály	max. helyiség-hőmérséklet	max. rel. páratartalom
3	25 °C	60 %
4	30 °C	55 %
5	40 °C	40 %
7	35 °C	75 %

A minimális megengedett helyiséghőmérséklet a felállítási helyen 10 °C.

A készülék leírása

GKPV 1440

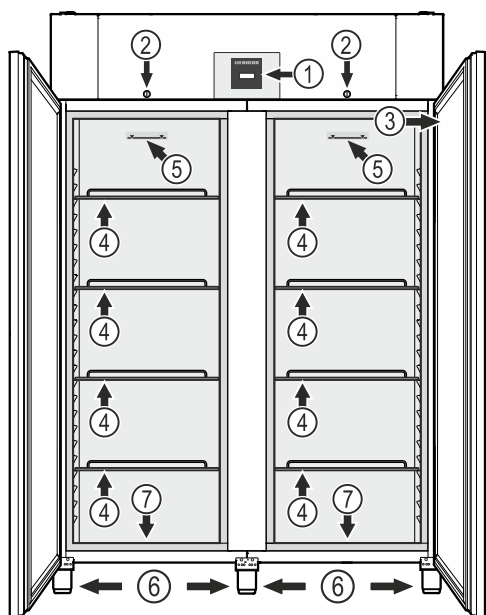

GKPV 6540, BKPv 6520, BKPv 6570, BKPv 8420, BKPv 8470

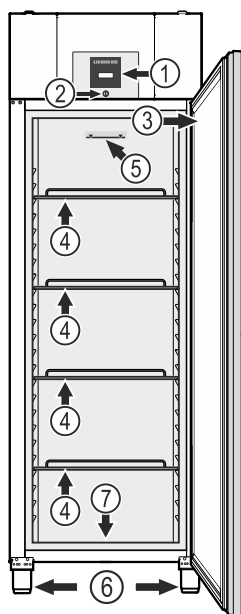

- (1) Kezelő- és vezérlőelemek
- (2) Zár
- (3) Típus tábla
- (4) Tartórácsok
- (5) Berakodási szintjelzés
- (6) Állítható lábak
- (7) Lefolyónyílás a tisztításhoz használt vízhez

FIGYELEM

A maximális terhelés rácsos polconként 60 kg.

Lefolyónyílás a tisztításhoz használt vízhez

A készülék aljára egy R 3/4-es csatlakozóval rendelkező lefolyótömlő szerelhető.

A készülék belsejének tisztításakor keletkező vizet így le lehet vezetni.

A készülékhez egy könyökös csatlakozódíom van mellékelve.

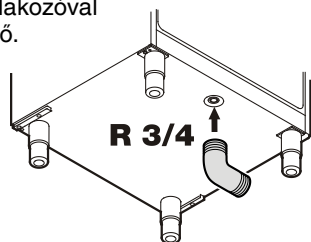

Felállítás

- A készüléket ne állítsa fel közvetlen napsugárzásnak kitett területen, tűzhely, fűtés és hasonlókkal mellett.
- Ne helyezzen hőt leadó készülékeket, pl. mikrohullámú sütőt, kenyérpírtót stb. a készülékre.
- Minél több hűtőközeg van a berendezésben, annál nagyobbak kell lennie a helyiségnek, melyben a berendezést felállítja. Ha a helyiség túl kicsi, akkor szivárgás esetén éghető gáz-levegő elegy jöhet létre. A felállítás helyén 8 g hűtőközegre legalább 1 m³ térnek kell jutnia. Az alkalmazott hűtőközegre vonatkozó adatok a berendezés belső terében lévő típus táblán találhatók.
- A készülék felső széle és a helyiség mennyezete közötti távolságnak legalább 30 cm-nek kell lennie.

A készülék beállítása

A padló egyenetlenségeit egyenlítse ki az állítható lábakkal.

A magasság állításához forgassa el a mindenkori állítható láb alsó részét.

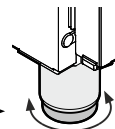

⚠ FIGYELMEZTETÉS

Az állítható láb 120 mm és 170 mm közötti magasságban állítható.

Az állítható lábat ne állítsa 170 mm-nél nagyobb magasságra! Az állítható láb alja leválhat, és a készülék felborulhat.

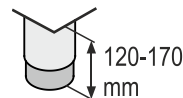

Ez súlyos vagy halálos sérülésekhez vezethet.

FIGYELEM

A készüléknek vízszintben és függőben kell állnia. Ha a készülék ferde áll, akkor a készülék korpusza eldeformálódhat, és az ajtó nem csukódik megfelelően.

Elektromos csatlakoztatás

A készüléket csak **váltóárammal** szabad működtetni.

A megengedett feszültség és frekvencia a típus táblán van feltüntetve. A típus tábla elhelyezése az **A készülék leírása** c. fejezetben található.

A dugaszolóaljzatot az előírásoknak megfelelően kell földelni és elektromosan biztosítani.

A biztosíték kioldó áramának 10 A és 16 A között kell lennie.

A dugaszolóaljzat nem lehet a készülék mögött és könnyen elérhetőnek kell lennie.

A készüléket ne csatlakoztassa hosszabbító kábellel vagy elosztó dugaszolóaljzatokon keresztül.

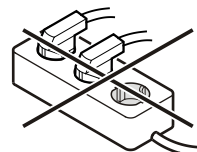

Ne használjanak szigetüzemű váltóirányítókat (egyenáram átalakítása váltó-, ill. háromfázisú váltakozó árammá) vagy energiatakarékos dugaszokat. Az elektronika károsodásának veszélye!

A készülék méretei

GKPV 6540
BKPv 6520, BKPv 6570

BKPv 8420, BKPv 8470

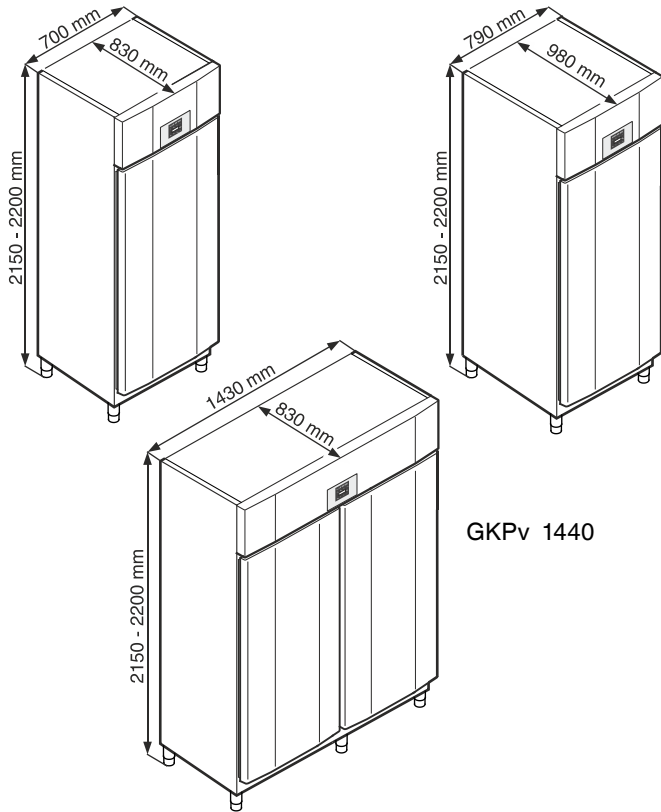

GKPV 1440

Felszereltség

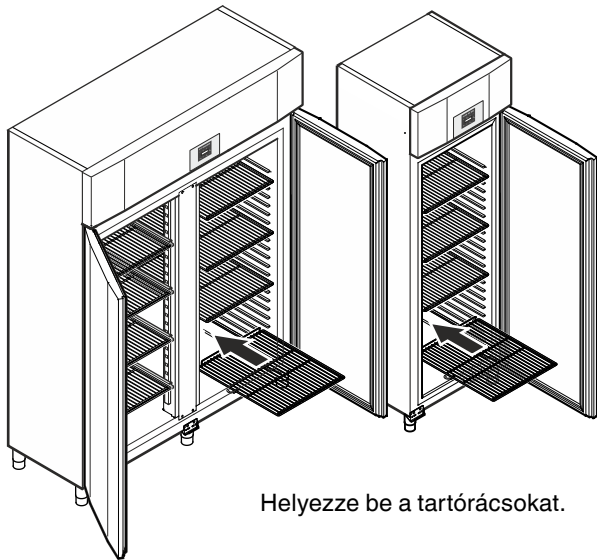

Helyezze be a tartórácsokat.

Biztonsági zár

A zár biztonsági szerkezettel van felszerelve.

A készülék lezárása

- Nyomja be a kulcsot az 1-es irányba.
- Fordítsa el a kulcsot 180°-kal.

A készülék feloldásához ugyanebben a sorrendben kell eljárni.

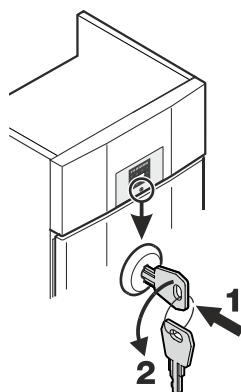

Felszereltség GKPV 1440

Jobb és bal oldalon helyezze be a készülékbe a mellékelt tartósíneket a függőleges bordánál.

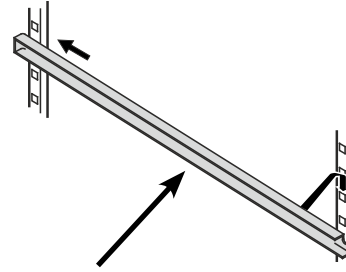

A síneket először a kívánt magasságban tolja be a hátsó rögzítőlécebe, majd ezt követően akassza be előre.

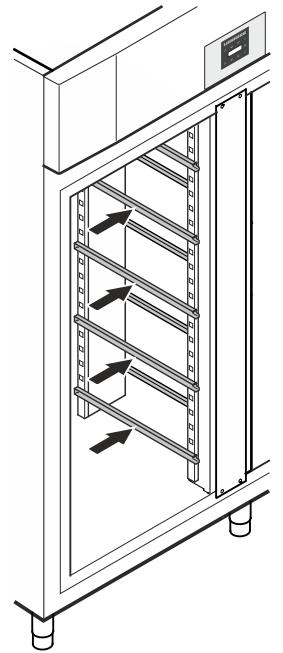

Köztes rácsok

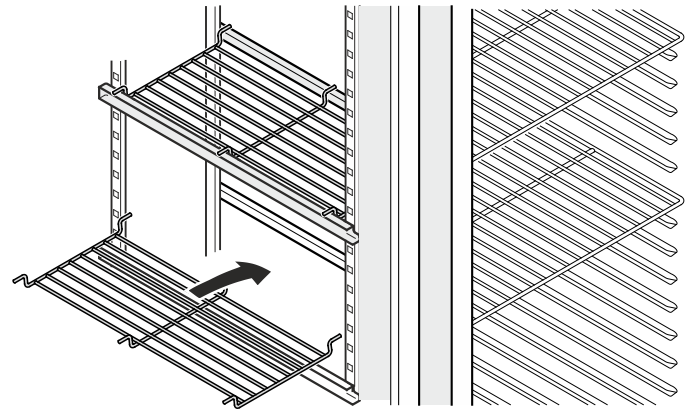

Helyezze rá a készülékhez mellékelt köztes rácsokat.

FIGYELEM

A maximális terhelés köztes rácsonként 20 kg.

Felszereltség BKPv

ABKPv készüléksorozat L-alakú tartósínekkel rendelkezik sütőlemezek felfogatására.

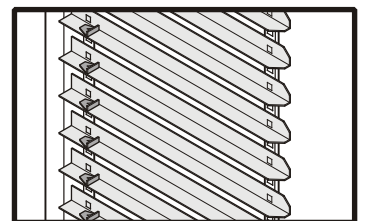

Az áru magasságától függően a tartósínek magassága 27,5 mm-es távolságban állítható.

A síneket először a kívánt magasságban tolja be a hátsó rögzítőlécebe, majd ezt követően akassza be előre.

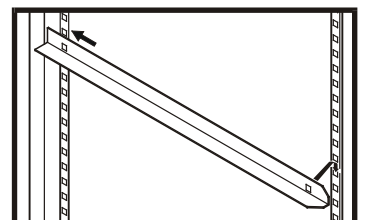

Kezelő- és vezérlőelemek



- ON/OFF gomb (A készülék be- és kikapcsolása)
- Nedvességkapcsolás (csak BKPv modellek)
- Választógombok
- SuperCool gomb
- Riasztás-kikapcsoló gomb
- Leolvasztás gomb (a leolvasztás funkció manuális aktiválása)
- Enter gomb

Szimbólumok a kijelzőn

- A kompresszor üzemel
- A LED villog - a hűtőegység bekapcsolási késleltetése. A hűtőkörben megtörtént nyomáskiegyenlítést követően a kompresszor automatikusan elindul.
- A ventilátor jár
- A készülék leolvasztási fázisban van
- A SuperCool funkció aktív
- Riasztás funkció
- A készülék meghibásodott. Vegye fel a kapcsolatot az ügyfélszolgálattal.

A készülék be- és kikapcsolása

Dugja be a hálózati csatlakozódugaszt. Kijelző = OFF.

Készülék bekapcsolása

Nyomja meg 5 másodpercig. Kijelző = ON

Készülék kikapcsolása

Nyomja meg 5 másodpercig. Kijelző = OFF

A hőmérséklet beállítása

Nyomja meg 1 másodpercig. A hőmérsékletkijelző villog.

A hőmérséklet növelése (melegebb) - Nyomja meg a gombot.

A hőmérséklet csökkentése (hidegebb) - Nyomja meg a gombot.

Nyomja meg újból a gombot. A kívánt hőmérséklet-beállítás eltárolódik.

Útmutatás

A készülék belsejének legmelegebb részén a hőmérséklet magasabb lehet a beállított hőmérsékletnél.

Ha az ajtót hosszabb időre kinyitják, akkor a készülék rekeszeiben jelentősen megemelkedhet a hőmérséklet.

Hőmérsékletkijelzési mód

A hőmérsékletkijelzés Celsius-fok és Fahrenheit-fok között választható. A gyári beállítás Celsius-fok.

Nyomja meg 5 másodpercig. Kijelző =

Nyomja meg a gombot. Kijelző =

A vagy gombbal válassza ki a kívánt beállítást.

0 = °C 1 = °F

Nyomja meg a gombot. Kijelző =

Nyomja meg 5 másodpercig. Az elektronika visszavált normál üzemmódra.

Nedvességkapcsolás (csak BKPv modellek)

Bizonyos élelmiszerekhez (pl. pékáruk) magas páratartalomnál való tárolás szükséges. Az ilyen élelmiszerek kiszáradásának megakadályozásához aktiválni kell a nedvességkapcsolást.

Nyomja meg 2 másodpercig. Kijelző =

A gombokkal állítsa be a kívánt páratartalmat.

= magas = közepes = alacsony

Nyomja meg a gombot. Az elektronika visszavált normál üzemmódra.

SuperCool

Nagy mennyiségű élelmiszer gyors lehűtéséhez használja a SuperCool funkciót. Ha a SuperCool funkció be van kapcsolva, akkor a készülék maximális hűtőteljesítménnyel üzemel.

A SuperCool funkció aktiválása

Nyomja meg 3 másodpercig. Kijelző =

Helyezze be a friss élelmiszereket.



Az elektronika automatikusan visszavált normál üzemmódra.

A SuperCool funkció idő előtti kikapcsolása

Nyomja meg 3 másodpercig. Kijelző =

Ajtónyitás-riasztás

Ha kinyitják az ajtót, a  LED világít, és a hőmérsékletkijelzés villogni kezd.



Ha az ajtó 240 másodpercnél hosszabb ideig nyitva van, akkor a  LED villogni kezd, és a kijelzőn a  villog a hőmérséklet-kijelzéssel felváltva.



Felhangzik a figyelmeztető hang (ha a figyelmeztető hang funkció nincs kikapcsolva).

Ha az ajtónak a hűtendő áru berakodásához hosszabb ideig nyitva kell lennie, akkor a figyelmeztető hangot némítsa le a  gomb lenyomásával.



A késleltetési idő beállítása az ajtónyitási riasztáshoz

Módosítható az az idő, ami addig telik el, amíg az ajtó kinyitását követően megszólal a figyelmeztető hang.

 Nyomja meg 5 másodpercig. Kijelző = 

Nyomja meg a  gombot, amíg a kijelzőn  nem jelenik meg.

Nyomja meg a  gombot. Kijelző = . Beállítási tartomány = 1-5 perc



A  vagy  gombbal válassza ki a kívánt beállítást.



Nyomja meg a  gombot. Kijelző = 

 Nyomja meg 5 másodpercig. Az elektronika visszavált normál üzemmódra.

A figyelmeztető hang funkció kikapcsolása

Ha szükséges, a figyelmeztető hang funkció teljesen kikapcsolható.

 Nyomja meg 5 másodpercig. Kijelző = 



Nyomja meg a  gombot, amíg a kijelzőn  nem jelenik meg.

Nyomja meg a  gombot. Kijelző = 

A  vagy  gombbal válassza ki a kívánt beállítást.

0 = a figyelmeztető hang funkció aktiválva

1 = a figyelmeztető hang funkció kikapcsolva



Nyomja meg a  gombot. Kijelző = 



 Nyomja meg 5 másodpercig. Az elektronika visszavált normál üzemmódra.

Riasztási teszt

Ezzel a teszteléssel a belső és egy esetleges külső csatlakoztatott riasztóberendezés működőképessége ellenőrizhető.

A készülék hűtése a tesztelés alatt nem szakad meg.

 +  Nyomja meg 5 másodpercig.

- A kijelzés a beállított felső riasztási határnál 0,2 °C-kal alacsonyabb hőmérsékletértékre vált.
- A hőmérsékletérték ekkor 2 másodpercenként 0,1 °C-kal emelkedik.
- A felső riasztási határ elérésekor a kijelzőn  jelenik meg. Egy a potenciálmentes riasztási kimenetre csatlakoztatott külső riasztóegység ekkor aktiválódik.
- A hőmérsékletérték tovább emelkedik, a felső riasztási határ fölé 0,2 °C-kal.
- Ez a folyamat automatikusan lefut az alsó riasztási határhoz. A kijelzőn  jelenik meg.



A tesztelés alatt világít a  LED.

Az elektronika automatikusan visszavált normál üzemmódra.

A tesztelés idő előtti leállítása

 Nyomja meg 5 másodpercig.

Útmutatás

Ha a felső és az alsó riasztási határ (AL és AH az "A riasztási paraméterek beállítása" c. fejezetben) értékei **0-ra** vannak állítva, akkor ennél a tesztelésnél a kijelzőn  - és  - jelenik meg.

Riasztási jelzések

1. A LED villog a kijelzőn

Ha a kijelzőn jelenik meg, akkor a készülék meghibásodott. Kérjük, forduljon a legközelebbi ügyfélszolgálati ponthoz.

2. A LED villog a kijelzőn - HI vagy LO kijelzés

Túl meleg (HI) vagy túl hideg (LO) van a készülék belsejében.

Felhangzik a figyelmeztető hang (ha a figyelmeztető hang funkció nincs kikapcsolva).

A riasztási paraméterek beállítása

A riasztási határok (különbség a beállított hőmérséklethez képest) és a riasztási késleltetés (időbeli késleltetés a riasztás kiváltásáig) beállítható.

Nyomja meg 5 másodpercig. Kijelző = r¹5

Nyomja meg a gombot, amíg a kijelzőn FL inem jelenik meg.

FL = alsó riasztási határ

Nyomja meg a gombot. Kijelző = hőmérsékletkülönbség °C

A V vagy ^ gombbal válassza ki a kívánt beállítást.

Csak pozitív számértékeket állítson be!

Nyomja meg a gombot. Kijelző = FL

Nyomja meg a gombot. Kijelző = FH felső riasztási határ

Nyomja meg a gombot. Kijelző = hőmérsékletkülönbség °C

A V vagy ^ gombbal válassza ki a kívánt beállítást.

Csak pozitív számértékeket állítson be!

Nyomja meg a gombot. Kijelző = FH

Nyomja meg a gombot. Kijelző = FD

Nyomja meg a gombot. Kijelző = riasztási késleltetés percekben

A V vagy ^ gombbal válassza ki a kívánt beállítást.

Nyomja meg a gombot. Kijelző = FD

Nyomja meg 5 másodpercig.

Az elektronika visszavált normál üzemmódra.

A paraméterek visszaállítása gyári beállításra

Ezzel a funkcióval a riasztási határok és az érzékelő-kalibrálás értékei visszaállíthatók a gyári beállításra.

Húzza ki a hálózati csatlakozódugaszt.

Tartsa nyomva a gombot és csatlakoztassa a hálózati csatlakozódugaszt.

Kijelző = EFL

Nyomja meg a gombot. Kijelző = SET

Az elektronika visszavált normál üzemmódra.

Tárolás

A rácsos polcok a palack-, ill. csomag magasságától függően áthelyezhetők.

(1) A keringető ventilátor szelőlőzöréseit nem szabad letakarni a készülék belsejében.

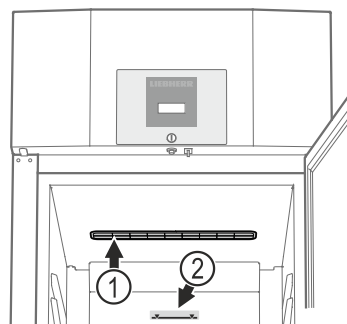

(2) Berakodási szintjelzés

A felső rácson csak a berakodási szintjelzésig helyezzen be árut. Ez fontos a kifogástalan légkeringetéshez és az egyenletes hőmérséklet-eloszláshoz a készülék belsejének egészében.

FIGYELEM

A nyers húst vagy halat tiszta, zárt edényekben kell a hűtő-/fagyasztórész alsó polcán tárolni úgy, hogy ne érintkezzenek más élelmiszerekkel, és ne csöpögessen rá folyadék.

A jelen útmutatások figyelmen kívül hagyása élelmiszerek megromlásához vezethet.

Leolvasztás

A hűtőrész leolvasztása automatikusan történik.

A leolvasztási funkció manuális aktiválása

Ha az ajtó hosszabb ideig nem volt megfelelően csukva, akkor a készülék belsejében, ill. a hűtőberendezésnél erős jegesedés történhet. Ilyen esetben a leolvasztási funkciót idő előtt aktiválni lehet.

*Nyomja meg 3 másodpercig. Kijelző = * + dFb

Az elektronika automatikusan visszavált normál üzemmódra.

Kijelző = dFb

A kijelző kijelzésének beállítása a leolvasztási fázis alatt

Nyomja meg 5 másodpercig. Kijelző = r¹5

Nyomja meg a gombot, amíg a kijelzőn dEb inem jelenik meg.

Nyomja meg a gombot. Kijelző = |

A V vagy ^ gombbal válassza ki a kívánt beállítást.

0 = szimbólum + és a dE F és a készülék belsejében aktuálisan uralkodó hőmérséklet.

1 = szimbólum + a leolvasztási fázis kezdete előtti hőmérséklet (gyári beállítás).

2 = szimbólum + dE F.

Nyomja meg a gombot. Kijelző = dEb

Nyomja meg 5 másodpercig. Az elektronika visszavált normál üzemmódra.

Tisztítás

⚠ FIGYELMEZTETÉS

Tisztítás előtt feltétlen válassza le a készüléket a hálózatról. Húzza ki a csatlakozódugaszt vagy kapcsolja le a biztosítékot!

Az élelmiszerekkel és hozzáférhető lefolyórendszerekkel érintkező felületeket rendszeresen meg kell tisztítani!

⚠ VIGYÁZAT

A készülék komponensei megsérülhetnek és sérülésveszély áll fenn a forró gőz által.

A készüléket ne tisztítsa gőztisztító készülékkel!

- A készülék belsejét, a felszereltség részeit és a külső falakat langyos vízzel és némi mosogatószerrel tisztítsa. Semmi esetre se használjon homok- vagy savtartalmú tisztító-, ill. vegyi oldószereket.
- Rövidzárlatok elkerülésére a készülék tisztításakor ügyelni kell arra, hogy ne jusson a tisztításhoz használt víz az elektromos alkatrészekbe.
- Mindent szárítson meg jól kendővel.
- Nemesacél kivitelű készülékekhez a kereskedelmi forgalomban kapható nemesacél tisztítószerrel használjon.
- A készülék belsejében található típus táblát ne sértse meg vagy távolítsa el – ez fontos az ügyfélszolgálat számára.

A porszűrő tisztítása

A porszűrőt legalább évente kétszer tisztítsa ki!

Húzza ki a hálózati csatlakozódugaszt!

- Húzza le felfelé a porszűrőt.
- Tisztítsa meg a porszűrőt vízzel és mosogatószerrel.
- Szerelje vissza a porszűrőt.

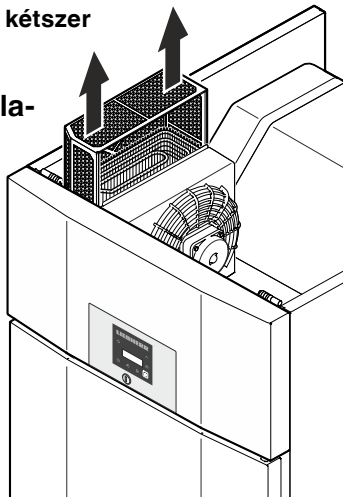

Zavarok

A következő zavarokat a lehetséges okok vizsgálatával Ön saját maga el tudja hárítani.

- A készülék nem üzemel.** Ellenőrizze, hogy
 - a készülék be van-e kapcsolva,
 - a hálózati csatlakozódugasz helyesen van-e csatlakoztatva a dugaszolóaljzatba,
 - a dugaszolóaljzat biztosítéka rendben van-e.
- A hőmérséklet nem elég alacsony.** Ellenőrizze
 - az "A hőmérséklet beállítása" c. szakasz szerinti beállítást; a megfelelő értéket állították be?
 - , hogy a külön behelyezett hőmérő a helyes értéket mutatja-e.
 - A szellőzés rendben van?
 - A felállítási hely túl közel van egy hőforráshoz?

Ha a fentnevezett okok egyike sem áll fenn, és nem tudta önállóan elhárítani a zavart, kérjük, forduljon a legközelebbi ügyfélszolgálati ponthoz. A típus tábláról adja meg az ① típusjelölést, a ② szerviz- és ③ sorozatszámot.

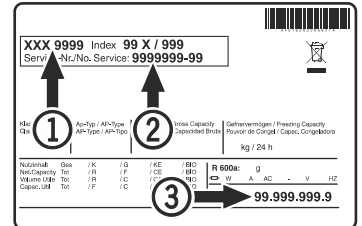

A típus tábla elhelyezése az **A készülék leírása** c. fejezetben található.

A kijelzőn megjelenő lehetséges hibajelzések

Hibakód	Hiba	Intézkedés
E0, E1, E2, rE	A hőmérséklet-érzékelő hibás	Vegye fel a kapcsolatot az ügyfélszolgálatl.
EE, EF	A vezérlőelektronika hibája	Vegye fel a kapcsolatot az ügyfélszolgálatl.
dOr	A készülék ajtaja túl hosszú ideig nyitva	Csukja be a készülék ajtaját.
HI	A hőmérséklet túl magas (meleg) a készülékben	Ellenőrizze, hogy az ajtó megfelelően be van-e csukva. Ha a hőmérséklet nem csökken, vegye fel a kapcsolatot az ügyfélszolgálatl.
LO	A hőmérséklet túl alacsony (hideg) a készülékben	Vegye fel a kapcsolatot az ügyfélszolgálatl.

Az ártalmatlanításra vonatkozó útmutatások

A készülék értékes anyagokat tartalmaz, és a nem szelektíven gyűjtött kommunális hulladéktól elkülönített gyűjtésre kell adni. A leselejtezett készülékek ártalmatlanítását szakszerűen, a helyileg érvényes előírások és törvények szerint kell végezni.



A leselejtezett készülék hűtőkörét elszállításakor nem szabad károsítani.

Ez a készülék éghető gázokat tartalmaz a hűtőkörben és a szigetelőhabban.

A szabályszerű ártalmatlanításról a városi/települési önkormányzat vagy egy ártalmatlanításra szakosodott cég ad információkat.

Üzemen kívül helyezés

Ha a készülék hosszabb ideig üresen áll, akkor ki kell kapcsolni, leolvasztani, kitisztítani és kiszárítani, valamint a penészképződés elkerülésére az ajtót nyitva kell tartani.

Az ajtóvasalat áthelyezése GKPV 65.. / BKPV 84..

Az ajtóvasalat áthelyezését csak kiképzett szakember végezheti.
Az átalakításhoz két személy szükséges.

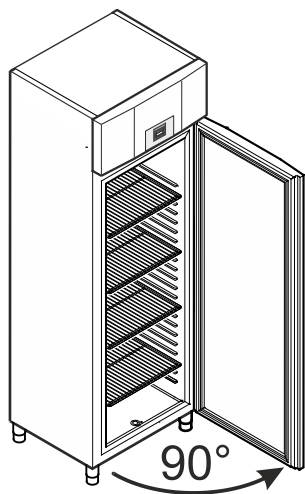

1. Nyissa ki az ajtót kb. 90°-os szögben.

Fontos útmutatások

Az ajtót 90°-ig ki kell nyitni, mielőtt az alsó zsanéridomot leszerelik.

Ezáltal az ajtóba épített automatikus zárószervezet egy a beszereléshez szükséges pozícióban tartásra kerül.

⚠ FIGYELMEZTETÉS!

Ha az ajtót csukott állapotban szerelik le és szerelik vissza, akkor ez az ajtó első kinyitásakor az automatikus zárószervezet tönkremeneteléhez vezet

Fontos útmutatások

Az ajtót a nagy tömeg miatt egy személynek kell megtartania.

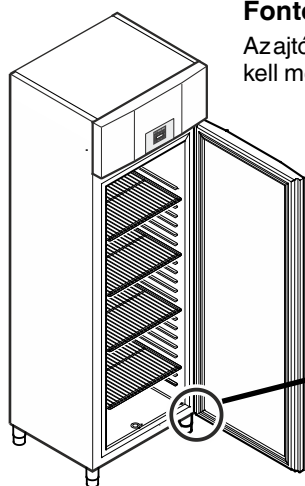

2. Csavarozza le a zsanéridomot. Vegye le lefelé az ajtót.

3. Vegye le a csapágygyűrűt a felső ajtó-csapágyról.

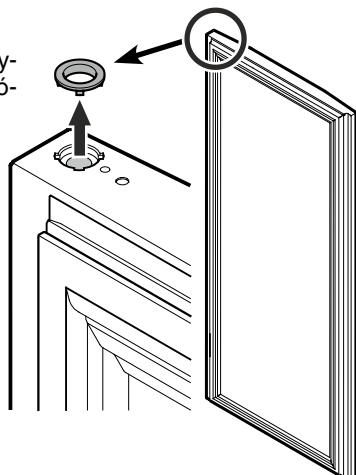

4. Húzza le a csapágyrészeket a zsanéridomról.

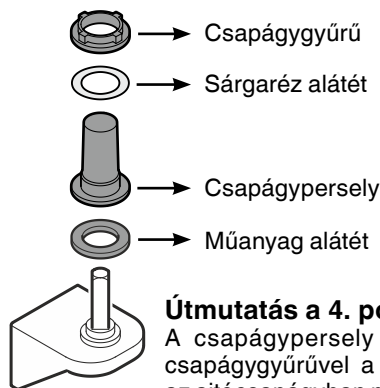

Útmutatás a 4. ponthoz

A csapágypersely a sárgaréz alátéttel és csapágygyűrűvel a zsanéridom kihúzásakor az ajtócsapágyban maradhat, és ilyen esetben onnan kell kivenni.

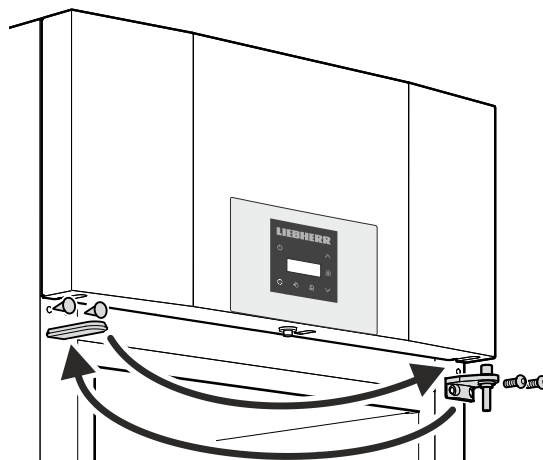

5. Helyezze át a felső zsanéridomot és a borításokat a szemközti oldalra.

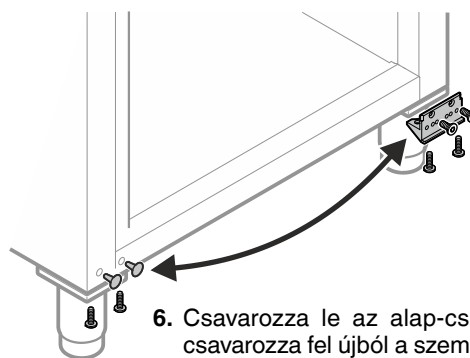

6. Csavarozza le az alap-csapágyidomot, majd csavarozza fel újból a szemközti oldalon.

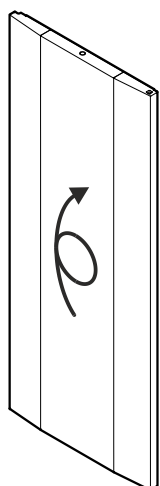

7. Forgassa el az ajtót 180°-kal.

8. Helyezze be a csapágygyűrűt és a csapágyperselyt a felső ajtócsapágyba.

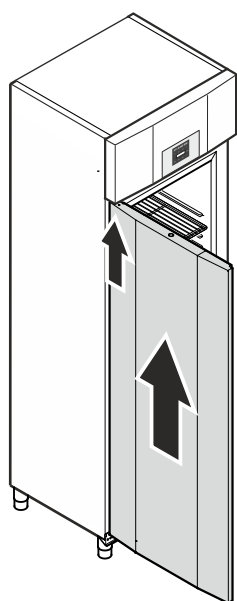
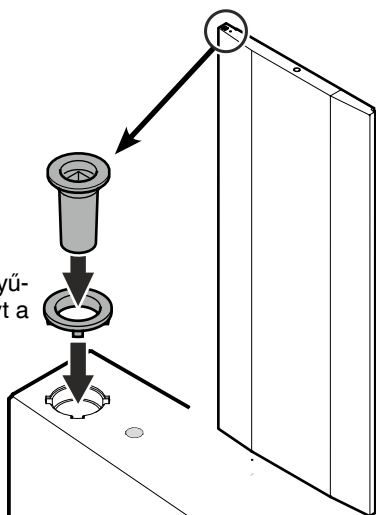

9. Helyezze fel az ajtót 90°-os nyitási szögénél a felső négylapú csapra.

⚠ FIGYELMEZTETÉS!

Az ajtót feltétlenül 90°-os nyitási szögénél kell felszerelni.

Ha az ajtót csukott állapotban szerelik fel, akkor ez az ajtó első kinyitásakor és becsukásakor az automatikus zárószervezet tönkremenetéléhez vezet.

Fontos útmutatások

Az ajtót a nagy tömeg miatt egy személynek kell megtartania.

10. Helyezze fel a csapágyrészeket a zsanéridomra.

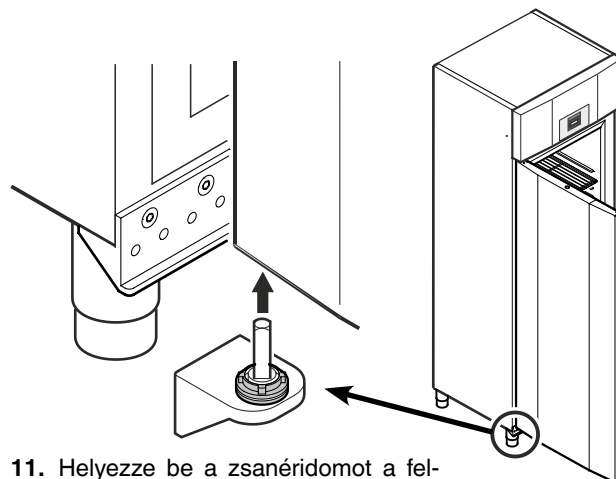
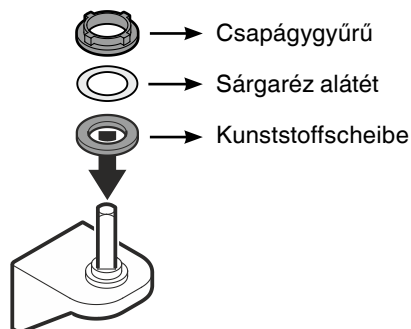

11. Helyezze be a zsanéridomot a felhelyezett csapágyrészekkel az alsó ajtócsapágyba.

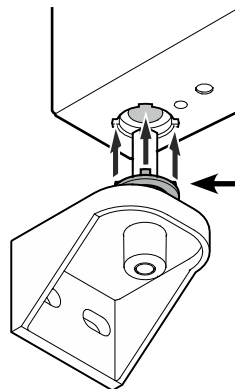

Útmutatás a 11. ponthoz

A csapágygyűrűn lévő bütyköknek behelyezéskor illeszkedniük kell az ajtócsapágy kivágásaiba.

Ha szükséges, enyhén forgassa el a felső gyűrűt.

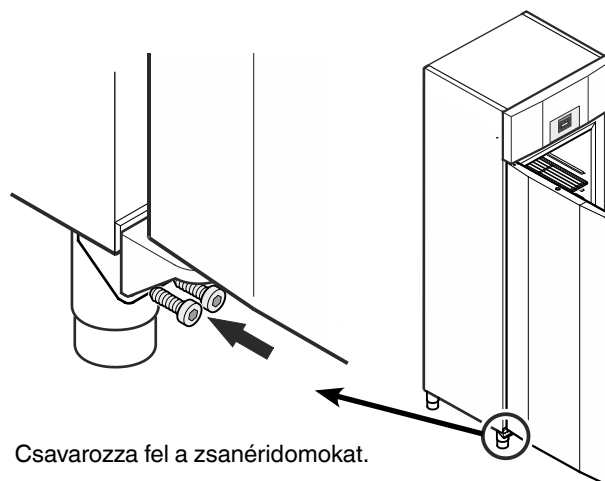

12. Csavarozza fel a zsanéridomokat.



Liebherr-Hausgeräte GmbH
Memminger Straße 77-79
88416 Ochsenhausen
Germany
home.liebherr.com

